

Monitor Dell™ P2412H/P2412H-HF

[Guida utente](#)

[Istruzioni importanti per impostare la risoluzione del display su 1920 x 1080 \(massima\)](#)

Le informazioni contenute in questo documento sono soggette a modifiche senza preavviso.
© 2011 Dell Inc. Tutti i diritti riservati.

La riproduzione in qualsiasi forma senza l'autorizzazione scritta di Dell Inc. è strettamente proibita.

Marchi depositati usati in questo documento: *Dell* ed il logo *Dell* sono marchi registrati della Dell Inc; *Microsoft*, *Windows* sono marchi di fabbrica registrati della Microsoft Corporation. *Intel* è un marchio registrato della Intel Corporation negli Stati Uniti e in altre nazioni. e *ATI* è un marchio di fabbrica di Advanced Micro Devices, Inc. *ENERGY STAR* ENERGY STAR è un marchio registrato negli Stati Uniti della U.S. Environmental Protection Agency. In qualità di partner della ENERGY STAR, Dell Computer Corporation ha verificato che questo prodotto risponde alle linee guida ENERGY STAR sull'efficienza energetica.

Nella presente documentazione possono essere utilizzati altri marchi registrati e denominazioni commerciali per indicare l'organizzazione che vanta diritti di proprietà o i relativi prodotti. Dell Inc. declina qualsiasi rivendicazione sulla proprietà dei marchi registrati e delle denominazioni commerciali non di proprietà propria.

Modello P2412Hb

Giugno 2011 Rev. A00

Guida all'uso monitor Dell™ P2412H/P2412H-HF

[Informazioni sul monitor](#)

[Installazione del monitor](#)

[Funzionamento del monitor](#)

[Ricerca dei guasti](#)

[Appendice](#)

Note, avvisi ed avvertimenti



NOTA: una NOTA indica informazioni importanti che aiutano a fare un uso migliore del computer.



AVVISO: Un AVVISO indica il rischio potenziale all'hardware o la perdita di dati e informa su come evitare il problema.



AVVERTENZA: Un'AVVERTENZA indica il rischio potenziale di danni alla proprietà, lesioni personali o la morte.

Le informazioni contenute in questo documento sono soggette a modifiche senza preavviso.

© 2011 Dell Inc. Tutti i diritti riservati.

La riproduzione in qualsiasi forma senza l'autorizzazione scritta di Dell Inc. è strettamente proibita.

Marchi depositati usati in questo documento: *Dell* ed il logo *Dell* sono marchi registrati della Dell Inc; *Microsoft*, *Windows* sono marchi di fabbrica registrati della Microsoft Corporation. *Intel* è un marchio registrato della Intel Corporation negli Stati Uniti e in altre nazioni. e *ATI* è un marchio di fabbrica di Advanced Micro Devices, Inc. *ENERGY STAR* ENERGY STAR è un marchio registrato negli Stati Uniti della U.S. Environmental Protection Agency. In qualità di partner della ENERGY STAR, Dell Computer Corporation ha verificato che questo prodotto risponde alle linee guida ENERGY STAR sull'efficienza energetica.

Nella presente documentazione possono essere utilizzati altri marchi registrati e denominazioni commerciali per indicare l'organizzazione che vanta diritti di proprietà o i relativi prodotti. Dell Inc. declina qualsiasi rivendicazione sulla proprietà dei marchi registrati e delle denominazioni commerciali non di proprietà propria.

Modello P2412Hb

Giugno 2011 Rev. A00

Impostazione del monitor

Monitor a Dell™ P2412H/P2412H-HF

Istruzioni importanti per impostare la risoluzione del display su 1920 x 1080 (massima)

Per prestazioni ottimali di visualizzazione durante l'uso dei sistemi operativi Microsoft® Windows®, impostare la risoluzione di visualizzazione su **1920 x 1080** pixel nel seguente modo:

In Windows XP:

1. Cliccare con il tasto destro del mouse sul desktop, quindi su **Proprietà**.
2. Selezionare la scheda **Impostazioni**.
3. Spostare la barra di scorrimento a destra tenendo premuto il tasto sinistro del mouse e regolando la risoluzione dello schermo su **1920 x 1080**.
4. Cliccare su **OK**.

In Windows Vista® o Windows® 7:

1. Fare clic con il tasto destro sul desktop e fare clic su **Personalizza**.
2. Fare clic su **Impostazioni schermo**.
3. Spostare la barra di scorrimento a destra tenendo premuto il tasto sinistro del mouse e regolando la risoluzione dello schermo su **1920 x 1080**.
4. Cliccare su **OK**.

Nel caso non sia disponibile l'opzione **1920 x 1080**, potrebbe essere necessario aggiornare il driver grafico. Scegliere dall'elenco in basso la configurazione che meglio descrive il sistema informatico utilizzato e seguire

1: [Se si ha un computer desktop o notebook Dell™ con accesso a Internet.](#)

2: [Se non si ha un computer desktop o notebook, oppure una scheda grafica Dell™.](#)

Informazioni sul monitor

Guida all'uso monitor Dell™ P2412H/P2412H-HF

- [Contenuto della confezione](#)
- [Caratteristiche del prodotto](#)
- [Identificazione delle parti e dei controlli](#)
- [Specifiche del monitor](#)
- [Funzione Plug and Play](#)
- [Interfaccia USB](#)
- [Qualità del monitor LCD e criteri sui pixel](#)
- [Linee guida sulla manutenzione](#)

Contenuto della confezione

Il monitor è inviato con gli elementi mostrati di seguito. Assicurarsi di avere ricevuto tutti i componenti e [mettersi in contatto con Dell](#) se manca qualcosa.

- ✍ **NOTA:** Alcuni elementi potrebbero essere accessori optional e potrebbero non essere inviati insieme al monitor. Alcune funzioni o supporti potrebbero non essere disponibili in alcuni paesi.
- ✍ **NOTA:** La base e i cavi non sono inclusi quando si acquista una base OptiPlex™ USFF 780 AIO.
- ✍ **NOTA:** Per impostare con qualsiasi altro stand, si prega di consultare la guida di installazione rispettivi stand per le istruzioni di installazione.
- ✍ **NOTA:** Il monitor P2412H è privo di BFR/PVC (privo di alogeno) escludendo i cavi esterni. Il monitor P2412H-HF è privo di BFR/PVC (privo di alogeno), inclusi i cavi e il cavo di alimentazione in dotazione (modello disponibili in Giappone, Regno Unito e Stati Uniti).

| | |
|---|---|
|  | <ul style="list-style-type: none">• Monitor |
| | <ul style="list-style-type: none">• Base |



- Cavo di alimentazione

- Cavo VGA

- Cavo DVI

- Cavo USB up stream (abilita le porte USB del monitor)

- Supporto elettronico *Driver e documentazione*
- *Guida rapida*
- Informazioni sulla sicurezza

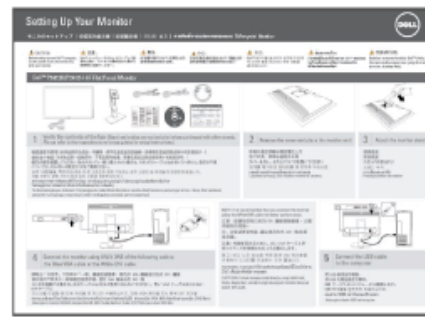
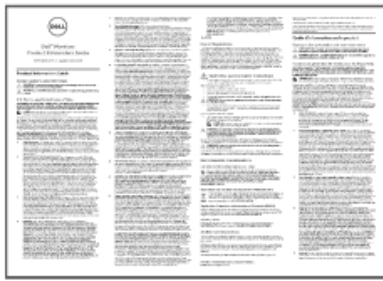

Caratteristiche del prodotto

Il monitor schermo piatto **Dell Professional P2412H/P2412H-HF** ha uno schermo LCD a matrice attiva TFT (Thin-Film Transistor) e retroilluminazione LED. Le caratteristiche del monitor includono:

- Area visibile dello schermo di 60,97 cm (24 pollici) (misurata in diagonale). Risoluzione 1920 x 1080, più supporto schermo intero per risoluzioni più basse.
- Ampio angolo di visualizzazione che permette la visualizzazione sia in piedi che seduti, che in movimento da lato a lato.
- Tilt, girevole, prolunga verticale e ruotare le capacità di adeguamento.
- Supporto removibile e fori di fissaggio di tipo VESA (Video Electronics Standards Association) da 100 mm per soluzioni di montaggio flessibili.
- Plug and play se supportato dal sistema.
- Regolazioni On-Screen Display (OSD) per facilitare la configurazione e l'ottimizzazione dello schermo.
- Software e documentazione multimediale che comprende un file informativo (INF), un file Image color Matching (ICM), e la documentazione del prodotto.
- Funzione di risparmio energetico per la compatibilità Energy Star.
- Foro fissaggio blocco di sicurezza.
- Blocco supporto.
- In grado di gestire le risorse
- Capacità di cambiare da un rapporto proporzioni wide a standard mantenendo la qualità dell'immagine.
- Valutazione EPEAT Gold.
- Il monitor P2412H è privo di BFR/PVC (privo di alogeno) escludendo i cavi esterni.
Il monitor P2412H-HF è privo di BFR/PVC (privo di alogeno), inclusi i cavi e il cavo di alimentazione in dotazione (modello disponibili in Giappone, Regno Unito e Stati Uniti).
- Schermi certificati TCO.
- Software PowerNap incluso (nel CD fornito con il monitor).

Identificazione delle parti e dei controlli

Vista frontale



Vista frontale

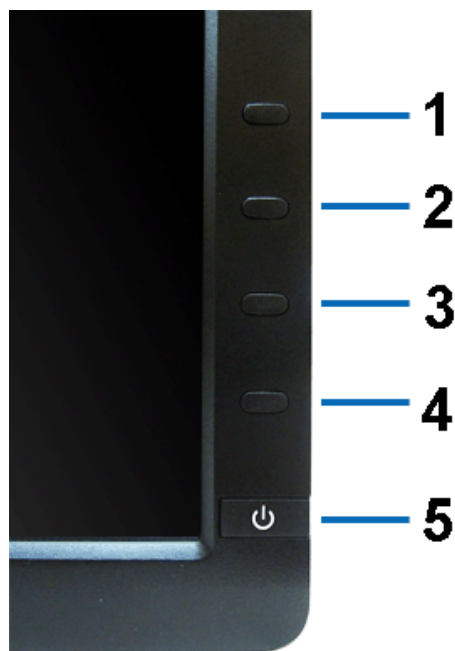

Controlli del pannello frontale

| Etichetta | Descrizione |
|-----------|---|
| 1 | Modalità predefinite(predefinito, ma configurabile) |
| 2 | Luminosità/Contrasto(predefinito, ma configurabile) |
| 3 | Menu |
| 4 | Esci |
| 5 | Tasto d'alimentazione (con indicatore luminoso) |

Vista posteriore

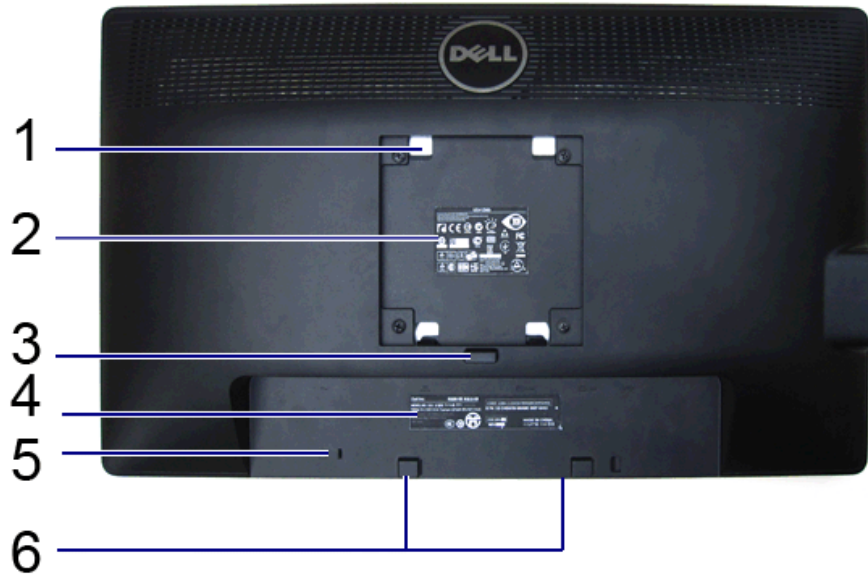

Vista posteriore



Veduta posteriore con base del monitor

| Etichetta | Descrizione | Uso |
|-----------|--|---|
| 1 | Fori di montaggio VESA (100 mm x 100 mm - Dietro la piastra attaccata) | Montaggio su parete usando un Kit compatibile VESA (100 mm x 100 mm) |
| 2 | Etichetta valutazione normativa | Elenca le approvazioni normative |
| 3 | Tasto di rilascio della base | Rilasciare la base dal monitor |
| 4 | Etichetta codice a barre del numero di serie | Fare riferimento a questa etichetta quando ci si mette in contatto con Dell per il supporto tecnico |
| 5 | Alloggio lucchetto di sicurezza | Fissa il monitor con il fermacavi |
| 6 | Staffe di montaggio Dell Soundbar | Per attaccare la Soundbar Dell optional |
| 7 | Porte USB downstream | Collegamento dei dispositivi USB |
| 8 | Foro per la gestione dei cavi | Per organizzare i cavi posizionandoli all'interno del foro |

Vista laterale



Vista laterale sinistra



Veduta laterale destra

Vista dal basso

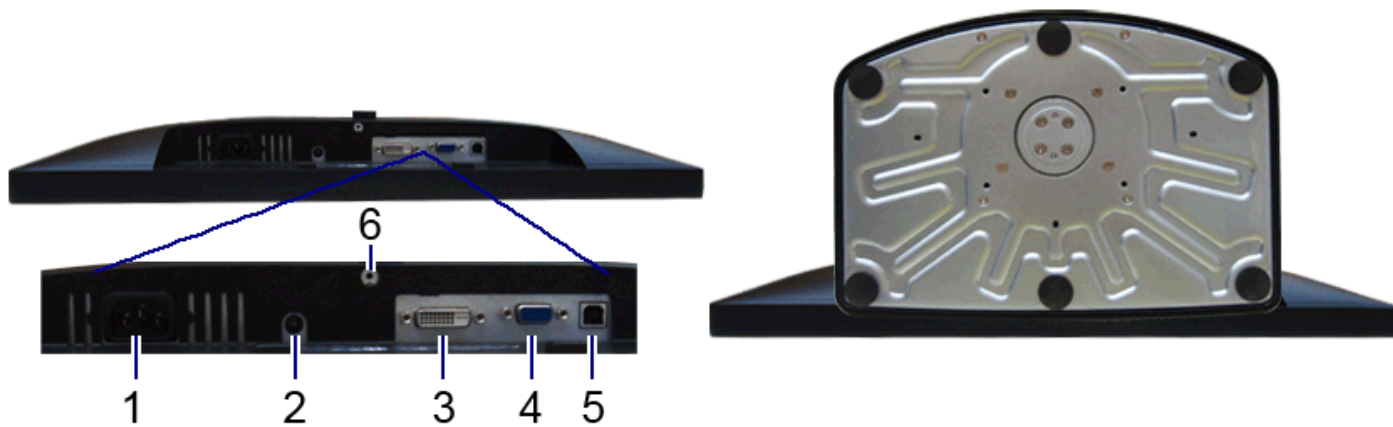

| Etichetta | Descrizione | Uso |
|-----------|---|--|
| 1 | Connettore cavo d'alimentazione CA | Collegare il cavo d'alimentazione |
| 2 | Connettore alimentazione CC per Dell Soundbar | Collegare il cavo d'alimentazione della Soundbar (optional) |
| 3 | Connettore DVI | Collegare il cavo DVI del computer |
| 4 | Connettore VGA | Collegare il cavo VGA del computer |
| 5 | Porta USB upstream | Collegare il cavo USB, fornito in dotazione al monitor, al computer ed al monitor. Una volta collegato questo cavo, si possono usare i connettori USB sul lato e sulla parte inferiore del monitor |
| 6 | base lock | Per bloccare il supporto al monitor utilizzando la vite M3 x 6 mm (la vite non è inclusa) |

Specifiche del monitor

Specifiche schermo piatto

| | |
|-------------------------------------|---|
| Model | P2412H/P2412H-HF |
| Tipo di schermo | Matrice attiva - TFT LCD |
| Tipo di pannello | TN |
| Dimensioni dello schermo | 60,97 cm (dimensioni diagonale immagine - 24 pollici) |
| Area predefinita di visualizzazione | 531,36 (O) x 298,89 (V) mm |
| Orizzontale | 531,36 mm (20,92 pollici) |
| Verticale | 298,89 mm (11,77 pollici) |
| Pixel pitch | 0,277 mm |
| Angolo di visualizzazione | 160° (verticale) tipico, 170° (orizzontale) tipico |
| Output luminanza | 250 cd/m ² (tipico) |
| Fattore di contrasto | 1000 a 1 (tipico), 2M a 1 (tipico: contrasto dinamico attivo) |
| Rivestimento superficiale | Antiriflesso con rivestimento 3H |
| Illuminazione | Sistema Edgelight LED |
| Tempo di reazione | 5 ms da nero a bianco (tipica) |
| Profondità colore | 16,7 milioni di colori |
| Gamma di colori | 81%* |

* [P2412H/P2412H-HF] La gamma di colori (tipica) si basa sugli standard dei test CIE1976 (81%) e CIE1931 (72%).

Specifiche sulla risoluzione

| | |
|---------------------------------|---------------------------------|
| Model | P2412H/P2412H-HF |
| Portata scansione orizzontale | da 30 kHz a 83 kHz (automatica) |
| Portata scansione verticale | da 56 Hz a 76 Hz (automatica) |
| Risoluzione massima predefinita | 1920 x 1080 a 60 Hz |

Modalità video supportate

| | |
|--|--|
| Model | P2412H/P2412H-HF |
| Capacità di visualizzazione video (Riproduzione DVI) | 480p, 480i, 576p, 720p, 1080p, 576i, 1080i |

Modalità di visualizzazione predefinite

P2412H/P2412H-HF

| Modalità di visualizzazione | Frequenza orizzontale (kHz) | Frequenza verticale (Hz) | pixel Clock(MHz) | Polarità di sincronia (Orizzontale/Verticale) |
|-----------------------------|-----------------------------|--------------------------|------------------|---|
| VESA, 720 x 400 | 31,5 | 70,0 | 28,3 | -/+ |
| VESA, 640 x 480 | 31,5 | 60,0 | 25,2 | -/- |
| VESA, 640 x 480 | 37,5 | 75,0 | 31,5 | -/- |
| VESA, 800 x 600 | 37,9 | 60,0 | 40,0 | +/+ |
| VESA, 800 x 600 | 46,9 | 75,0 | 49,5 | +/+ |
| VESA, 1024 x 768 | 48,4 | 60,0 | 65,0 | -/- |
| VESA, 1024 x 768 | 60,0 | 75,0 | 78,8 | +/+ |
| VESA, 1152 x 864 | 67,5 | 75,0 | 108,0 | +/+ |
| VESA, 1280 x 1024 | 64,0 | 60,0 | 108,0 | +/+ |
| VESA, 1280 x 1024 | 80,0 | 75,0 | 135,0 | +/+ |
| VESA, 1920 x 1080 | 67,5 | 60,0 | 148,5 | +/+ |

Specifiche elettriche

| | |
|-----------------------------------|---|
| Model | P2412H/P2412H-HF |
| Segnali video in ingresso | RGB analogico, 0,7 Volt +/-5%, polarità positiva con impedenza d'input di 75 Ohm DVI-D TMDS digitale, 600mV per ogni linea differenziale, polo positivo con impedenza a 50 |
| Segnali ingresso sincronizzazione | Sincronizzazioni orizzontali e verticali separate, livello TTL senza specifica di polarità, SOG (SYNC composita in verde) |

| | |
|---|---|
| Tensione ingresso CA/ frequenza/ corrente | da 100 a 240 VAC / 50 o 60 Hz \pm 3 Hz / 1,2 A (tipico) |
| Corrente inrush | 120 V : 30 A (massima) 240 V : 60 A (massima) |

Caratteristiche fisiche

| | |
|---|---|
| Model | P2412H/P2412H-HF |
| Tipo di connettore | 15-pin D-subminiatura, connettore blu; DVI-D, connettore bianco |
| Tipo di cavo segnale | Digitale: Rimovibile, DVI-D, Pin solid, fornito scollegato dal monitor Analogico: Rimovibile, D-sub, 15pin, fornito attaccato al monitor |
| Dimensioni (con base) | |
| Altezza (Esteso) | 500,0 mm (19,69 pollici) |
| Altezza (Compresso) | 370,0 mm (14,57 pollici) |
| Larghezza | 568,0 mm (22,36 pollici) |
| Profondità | 180,3 mm (7,10 pollici) |
| Dimensioni (senza base) | |
| Altezza | 335,5 mm (13,21 pollici) |
| Larghezza | 568,0 mm (22,36 pollici) |
| Profondità | 64,9 mm (2,56 pollici) |
| Dimensioni della base | |
| Altezza (Esteso) | 400,7 mm (15,78 pollici) |
| Altezza (Compresso) | 270,7 mm (10,66 pollici) |
| Larghezza | 279,8 mm (11,02 pollici) |
| Profondità | 180,3 mm (7,10 pollici) |
| Peso | |
| Peso con imballo | 16,76 lbs (7,62 kg) |
| Peso con gruppo di supporto e cavi | 13,60 lbs (6,18 kg) |
| Peso senza supporto montato (Considerato il montaggio a parete o montaggio VESA - nessun cavo) | 8,89 lbs (4,04 kg) |
| Peso del gruppo di supporto | 3,81 lbs (1,73 kg) |
| Telaio frontale lucida | Unità di lucentezza 5,0 (massimo) (Telaio nero) Unità di lucentezza 20,0 (massimo) (Telaio argento) |

Caratteristiche ambientali

| | |
|-----------------------------|--|
| Model | P2412H/P2412H-HF |
| Temperatura | |
| Operativa | Da 0 °C a 40 °C |
| Non operativa | Immagazzinamento: Da -20°C a 60°C (da -4°F a 140°F) Spedizione: Da -20°C a 60°C (da -4°F a 140°F) |
| Umidità | |
| Operativa | da 10% a 80% (senza condensa) |
| Non operativa | Immagazzinamento: da 5% a 90% (non condensante) Spedizione: da 5% a 90% (senza condensa) |
| Altitudine | |
| Operativa | 3 048 m (10 000 piedi) massima |
| Non operativa | 10 668 m (35 000 piedi) massima |
| Dissipazione termica | 170,72 BTU/ora (max.) 92,19 BTU/ora (tipica) |

Modalità gestione energia

Se si ha una scheda di visualizzazione conforme DPM™ di VESA o il software installato nel PC, il monitor è in grado di ridurre il consumo energetico quando non è utilizzato. Questa modalità viene denominata *Modalità risparmio energia*.* Quando il computer rileva l'input dalla tastiera, dal mouse o altri dispositivi, il monitor riprende automaticamente il funzionamento. La tabella seguente riporta il consumo e le segnalazioni relative alla caratteristica di risparmio automatico dell'energia:

P2412H/P2412H-HF

| Modalità VESA | Sincronia orizzontale | Sincronia verticale | Video | Indicatore di accensione | Consumo di energia |
|-----------------------|-----------------------|---------------------|--------|--------------------------|------------------------------------|
| Funzionamento normale | Attivo | Attivo | Attivo | Blu | 50 W (massimo) ** 21 W (tipico) |
| Modalità attivo-off | Inattivo | Inattivo | Vuoto | Giallo | Meno di 0,1 W |
| Spegnimento | - | - | - | Spento | Meno di 0,1 W |

Il menu OSD funziona solo in modalità operativa normale. In modalità di disattivazione sarà visualizzato uno dei seguenti messaggi quando è premuto un tasto qualsiasi:

Dell P2412H

There is no signal coming from your computer. Press any key on the keyboard or move the mouse to wake it up. If there is no display, press the monitor button now to select the correct input source on the On-Screen-Display menu.



Il computer non invia alcun segnale. Premere un tasto della tastiera o spostare il mouse per riattivarlo. Premere di nuovo il tasto del monitor per passare ad un'altra origine.

Riattivare il computer ed il monitor per accedere al menu OSD



 **NOTA:** Il presente monitor è conforme a **ENERGY STAR**® .

* Per avere consumi pari a zero quando l'unità è su OFF è necessario staccare il cavo di alimentazione dal monitor.

** Potenza massima assorbita con luminosità massima, Dell Soundbar e USB attiva.

Assegnazione dei Pin

Connettore VGA

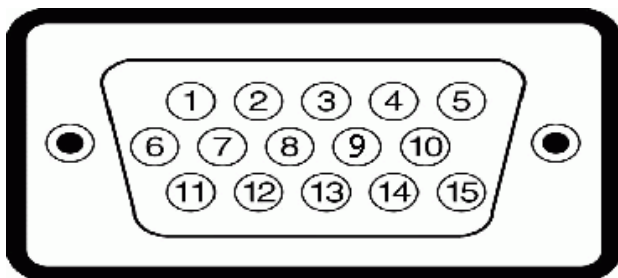

| Numero pin | Lato a 15 pin del cavo segnale collegato |
|------------|--|
| 1 | Video rosso |
| 2 | Video verde |
| 3 | Video blu |
| 4 | Massa |
| 5 | Diagnostica |

| | |
|----|-----------------------|
| 6 | Massa -R |
| 7 | Massa -G |
| 8 | Massa -B |
| 9 | Computer 5V/3.3V |
| 10 | Sincronia massa |
| 11 | Massa |
| 12 | Dati DDC |
| 13 | Sincronia orizzontale |
| 14 | Sincronia verticale |
| 15 | Frequenza DDC |

Connettore DVI

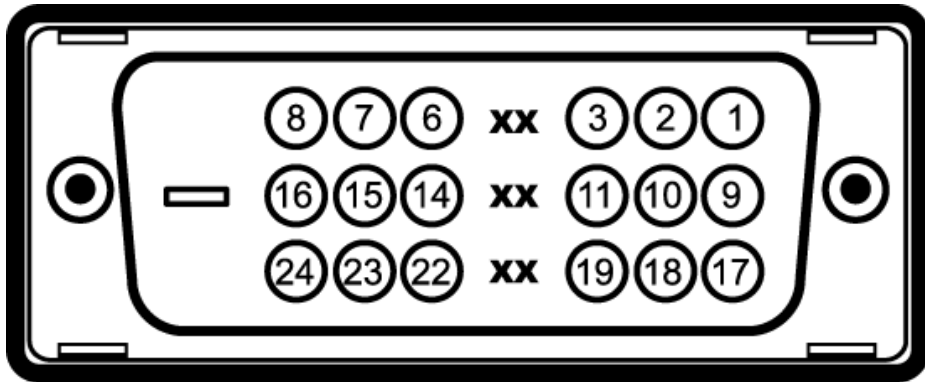

| Numero pin | 24Lato a 24 del cavo segnale collegato |
|------------|--|
| 1 | TMDS RX2- |
| 2 | TMDS RX2- |
| 3 | Massa TMDS |
| 4 | Mobile |
| 5 | Mobile |
| 6 | Frequenza DCC |
| 7 | Dati DCC |
| 8 | Mobile |
| 9 | TMDS RX2- |
| 10 | TMDS RX2- |
| 11 | Massa TMDS |
| 12 | Mobile |
| 13 | Mobile |

| | |
|----|----------------------|
| 14 | Potenza +5V/+3.3V |
| 15 | Diagnostica |
| 16 | Rilevazione Hot Plug |
| 17 | TMDS RX2- |
| 18 | TMDS RX2- |
| 19 | Massa TMDS |
| 20 | Mobile |
| 21 | Mobile |
| 22 | Massa TMDS |
| 23 | Frequenza+ TMDS |
| 24 | Frequenza- TMDS |

Funzione Plug and Play

Il monitor può essere installato su qualsiasi sistema compatibile Plug and Play. Il monitor fornisce automaticamente al computer il proprio EDID (Extended Display Identification Data) utilizzando i protocolli DDC (Display Data Channel) in modo che il sistema possa configurare e ottimizzare i parametri del monitor. La maggior parte delle installazioni del monitor è automatica; se desiderato si possono selezionare altre impostazioni. Fare riferimento a [Funzionamento del monitor](#) per altre informazioni sulla modifica delle impostazioni del monitor.

Interfaccia USB

Questa sezione fornisce informazioni sulle porte USB disponibili sul lato sinistro del monitor.

 **NOTA:** Questo monitor supporta l'interfaccia USB 2.0 certificata ad alta velocità.

| Velocità di trasferimento | Velocità dati | Consumo di energia |
|---------------------------|---------------|----------------------------|
| Alta velocità | 480 Mbps | 2.5W (Max., su ogni porta) |
| Velocità piena | 12 Mbps | 2.5W (Max., su ogni porta) |
| Bassa velocità | 1,5 Mbps | 2.5W (Max., su ogni porta) |

Connettore USB Upstream

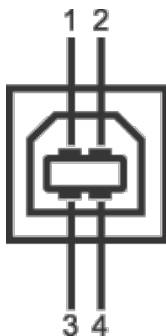

| Numero pin | Lato a 4 pin del connettore |
|------------|-----------------------------|
| 1 | DMU |
| 2 | VCC |
| 3 | DPU |
| 4 | Massa |

Connettore USB Downstream

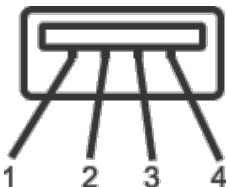

| Numero pin | Lato 4-Pin del cavo segnale |
|------------|-----------------------------|
| 1 | VCC |
| 2 | DMD |
| 3 | DPD |
| 4 | Massa |

Porte USB

- 1 upstream - posteriore
- 2 downstream - 2 sul lato sinistro

 **NOTA:** La funzionalità USB 2.0 richiede un computer conforme agli standard USB 2.0.

 **NOTA:** L'interfaccia USB del monitor funziona solo quando il monitor è in modalità risparmio energetico. Se il monitor viene spento e poi riacceso, le periferiche connesse potrebbero impiegare alcuni secondi per riprendere la normale funzionalità.

Qualità del monitor LCD e criteri sui pixel

Durante la procedura di produzione dei monitor LCD, non è anomalo che uno o più pixel restino fissi in uno stato immutato che sono difficili da rilevare e non influenzano la qualità di visualizzazione o d'uso. Per altre informazioni sulla qualità dei monitor Dell e dei pixel, si supporto Dell all'indirizzo: support.dell.com.

Linee guida sulla manutenzione

Pulizia del monitor

 **AVVERTENZA:** Leggere con attenzione le presenti [istruzioni di sicurezza](#) prima di pulire il monitor.

 **AVVERTENZA:** Prima di pulire monitor, scollegare il cavo di alimentazione del monitor dalla presa elettrica.

Per una maggiore praticità, seguire le istruzioni riportate di seguito durante il disimballaggio, la pulizia, o il trasporto del monitor:

- Per pulire lo schermo antistatico, inumidire leggermente un panno morbido e pulito. Se possibile, utilizzare un fazzoletto specifico per la pulizia dello schermo o una soluzione adatta al rivestimento antistatico. Non usare benzene, diluenti, ammoniaca, sostanze abrasive o aria compressa.
 - Usare un panno leggermente inumidito con acqua calda per pulire il monitor. Evitare di usare detergenti di alcun tipo, perché alcuni detergenti lasciano una patina lattiginosa sulle plastiche.
 - Se si nota della polvere bianca sul monitor, quando lo si disimballa, pulirla con un panno.
 - Maneggiare con cura il monitor perché le plastiche di colore scuro sono più delicate di quelle di colore chiaro, e si possono graffiare mostrando segni bianchi.
 - Per aiutare il monitor a mantenere la migliore qualità d'immagine, usare uno screensaver dinamico e spegnere il monitor quando non è in uso
-

[Torna all'indice](#)

Configurazione del monitor

Guida all'uso monitor Dell™ P2412H/P2412H-HF

- [Fissare il supporto](#)
 - [Connessione del monitor](#)
 - [Organizzare i cavi](#)
 - [Uso della barra audio \(Opzionale\)](#)
 - [Togliere il supporto](#)
 - [Montaggio su parete \(Opzionale\)](#)
-

Fissare il supporto

- 🔧 **NOTA:** La base è staccata quando il monitor è inviato dalla fabbrica.
- 🔧 **NOTA:** Per impostare con qualsiasi altro stand, si prega di consultare la guida di installazione rispettivi stand per le istruzioni di installazione.



Attaccare il monitor alla base:

1. Rimuovere coperchio e collocarci sopra il monitor.
 2. Inserire la scanalatura sul retro del monitor sulle due linguette che si trovano sulla parte superiore della base.
 3. Premere la base finché scatta in posizione.
-

Connessione del monitor

⚠ **AVVERTENZA:** Prima di iniziare le procedure descritte nella presente sezione, attenersi alle [istruzioni di sicurezza](#).

Per connettere il monitor al computer.

1. Spegnerne il computer e staccare il cavo di alimentazione.
Collegare il cavo blu (VGA) dal monitor al computer.

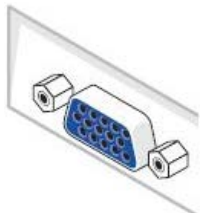

NOTA: Se il computer supporta un connettore DVI bianco, collegare il cavo DVI bianco al monitor e il connettore DVI bianco del computer.

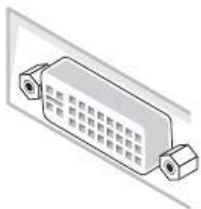

NOTA: Non collegare al contempo sia il cavo blu VGA e il cavo bianco DVI al computer.

2. Collegare il connettore del cavo bianco (DVI-D digitale) o blu (VGA analogico) alla corrispondente porta video sul retro del computer. Non collegare entrambi i cavi allo stesso computer. Usare entrambi i cavi solo quando sono collegati due computer diversi con sistemi video appropriati.

Connettere il cavo DVI bianco

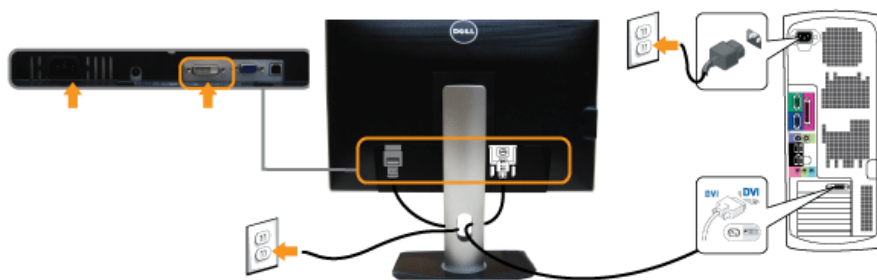

Connessione del cavo VGA blu



AVVISO: Le grafiche sono state utilizzate solo a scopo illustrativo. L'aspetto del computer potrebbe variare.

Connessione del cavo USB

Una volta completata la connessione del cavo DVI/VGA, seguire la procedura in basso per collegare il cavo USB al computer e completare la configurazione del monitor:

1. Connettere il cavo USB upstream (in dotazione) alla porta upstream del monitor, quindi alla porta USB adeguata sul computer (vedere la vista [inferiore](#) per i dettagli).
2. Connettere le periferiche USB alle porte USB downstream (lato o parte inferiore) del monitor. (Per i dettagli, vedere la vista [laterale](#) o [inferiore](#).)
3. Collegare i cavi di alimentazione del computer e del monitor alla presa più vicina.
4. Accendere il monitor e il computer.
Se sul monitor è visualizzata un'immagine, l'installazione è stata completata. In caso contrario, vedere [Risoluzione dei problemi](#).
5. Utilizzare il fermacavi della base del monitor per organizzare i cavi.

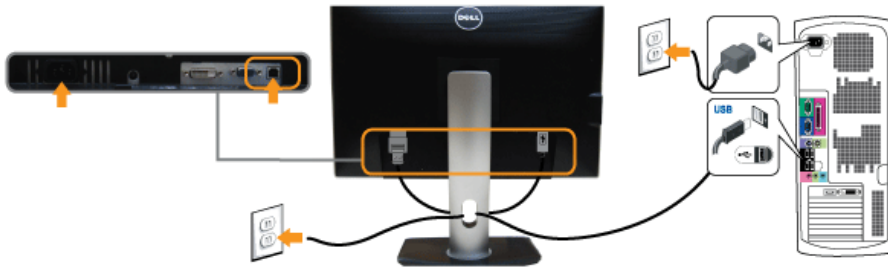

Organizzare i cavi



Dopo aver fissato tutti i cavi al monitor e al computer, (Si veda [Collegamento del Monitor](#) per i collegamenti dei cavi,) usare il passacavi per organizzare i cavi in maniera ordinata, come mostrato sopra.

Fissaggio della barra audio Dell





 **AVVISO:** Non utilizzare con dispositivi diversi dalla barra audio Dell.

 **NOTA:** Il connettore d'alimentazione Dell Soundbar +12V CC è solo per la Soundbar Dell optional.

1. Lavorando nella parte posteriore del monitor, fissare la barra audio allineando le due aperture della barra audio con i due denti nella parte posteriore del monitor.
2. Far scorrere la barra audio verso sinistra fino a bloccarla in posizione.
3. Connettere la barra audio all'uscita CC dell'alimentazione audio (vedere in [inferiore](#) per i dettagli).
4. Inserire lo spinotto mini stereo verde poste sul retro della barra audio al jack uscita audio del computer.

Togliere il supporto

 **NOTA:** Per evitare di graffiare il monitor mentre si monta la base, far attenzione a posizionare il monitor su una superficie pulita.

 **NOTA:** Per impostare con qualsiasi altro stand, si prega di consultare la guida di installazione rispettivi stand per le istruzioni di installazione.



Per rimuovere la base:

1. Collocare il monitor su di una superficie piatta.
2. Tenere premuto il pulsante di sblocco della base.
3. Sollevare la base e allontanarla dal monitor.

Montaggio su parete (Opzionale)

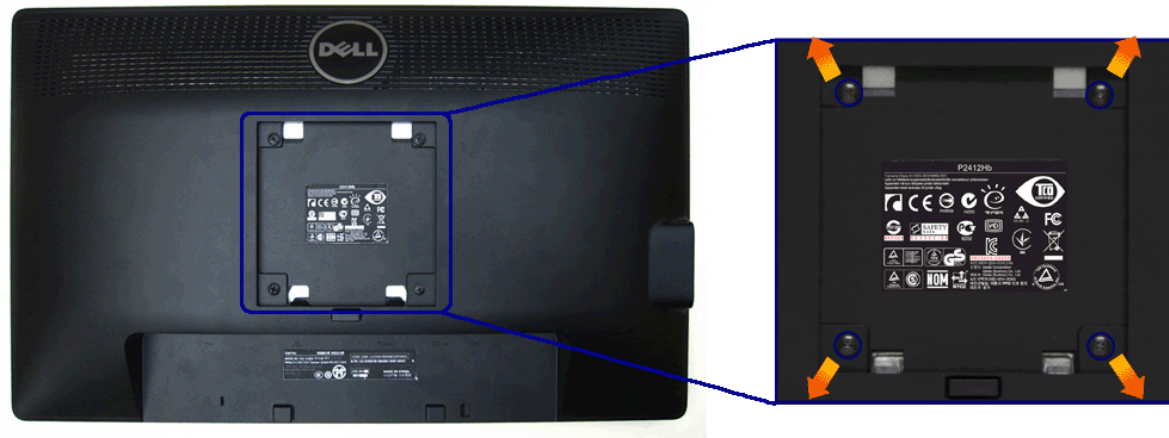

(Dimensioni delle viti: M4 x 10 mm).

Fare riferimento alle istruzioni in dotazione al kit di montaggio a parete compatibile VESA.

1. Collocare il pannello del monitor su di un panno morbido o un cuscino appoggiato su una superficie piana.
2. Rimuovere la base

3. Usare un cacciavite a croce Philips per rimuovere le quattro viti che fissano la copertura di plastica.
4. Fissare la staffa di supporto del kit di montaggio su parete al monitor.
5. Installare il monitor sulla parete attenendosi alle istruzioni in dotazione al kit di montaggio a parete.

 **NOTA:** Da usare solo con staffe per il montaggio su parete omologate UL con una capacità minima di peso/carico di 4,04 kg.

[Torna all'indice](#)

Funzionamento del monitor

Guida all'uso monitor Dell™ P2412H/P2412H-HF



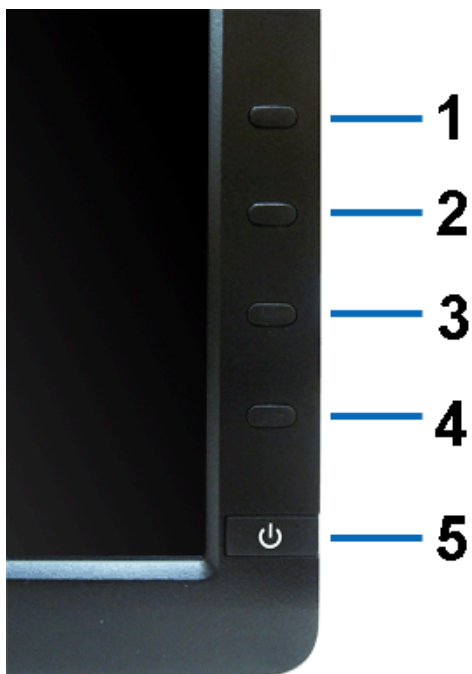

- [Uso dei controlli del pannello frontale](#)
- [Uso del menu OSD \(On-Screen Display\)](#)
- [Software PowerNap](#)
- [Impostare la risoluzione massima](#)
- [Uso della barra audio Dell \(Opzionale\)](#)
- [Uso della funzione d'inclinazione, rotazione ed estensione verticale](#)
- [Rotazione del monitor](#)
- [Regolazione delle impostazioni di rotazione del monitor del sistema](#)

Uso del pannello frontale

Usare i tasti di controllo del pannello frontale del monitor per regolare le caratteristiche dell'immagine visualizzata. Come si usano questi tasti per regolare i controlli, il menu OSD mostra i valori numerici delle caratteristiche in corso di modifica.



| Tasti pannello frontale | | Descrizione |
|-------------------------|---|---|
| 1 |  | Usare questo tasto per poter scegliere in un elenco di modalità colore predefinite. |

| | Tasto di scelta rapida / Modalità predefinite | |
|---|--|--|
| 2 |  Tasto di scelta rapida / Luminosità/Contrasto | Usare questo tasto per accedere direttamente al menu "Brightness/Contrast" (Luminosità/Contrasto) oppure per aumentare i valori dell'opzione di menu selezionata. |
| 3 |  Menu | Usare il tasto MENU per accedere avviare il menu OSD (On-Screen Display) e selezionare il menu OSD. Fare riferimento alla sezione Accedere al sistema di menu . |
| 4 |  Exit (Esci) | Usare questo tasto per uscire dal menu principale oppure per uscire dal menu principale OSD. |
| 5 |  Tasto d'alimentazione (con indicatore luminoso) | Premere il tasto d'alimentazione per accendere e spegnere il monitor. Il LED blu indica che il monitor è acceso e completamente operativo. Il LED ambra indica la modalità di risparmio energetico. |

Uso del menu OSD (On Screen Display)

Accedere al sistema di menu







 **NOTA:** Se si modificano le impostazioni e poi si procede ad un altro menu, oppure si esce dal menu OSD, il monitor salva automaticamente le modifiche eseguite. Le modifiche sono salvate anche quando si eseguono delle modifiche e si aspetta che i menu OSD sparisca.

1. Premere il tasto  per avviare il menu OSD e visualizzare il menu principale.

Menu principale per input analogico (VGA)

Dell P2412H Energy Use 

 **Brightness/Contrast**

-  Auto Adjust
-  Input Source
-  Color Settings
-  Display Settings
-  Other Settings
-  Personalize

Brightness  75

Contrast  75

 Resolution: 1920 x 1080@ 60Hz Maximum Resolution: 1920 x 1080@ 60Hz







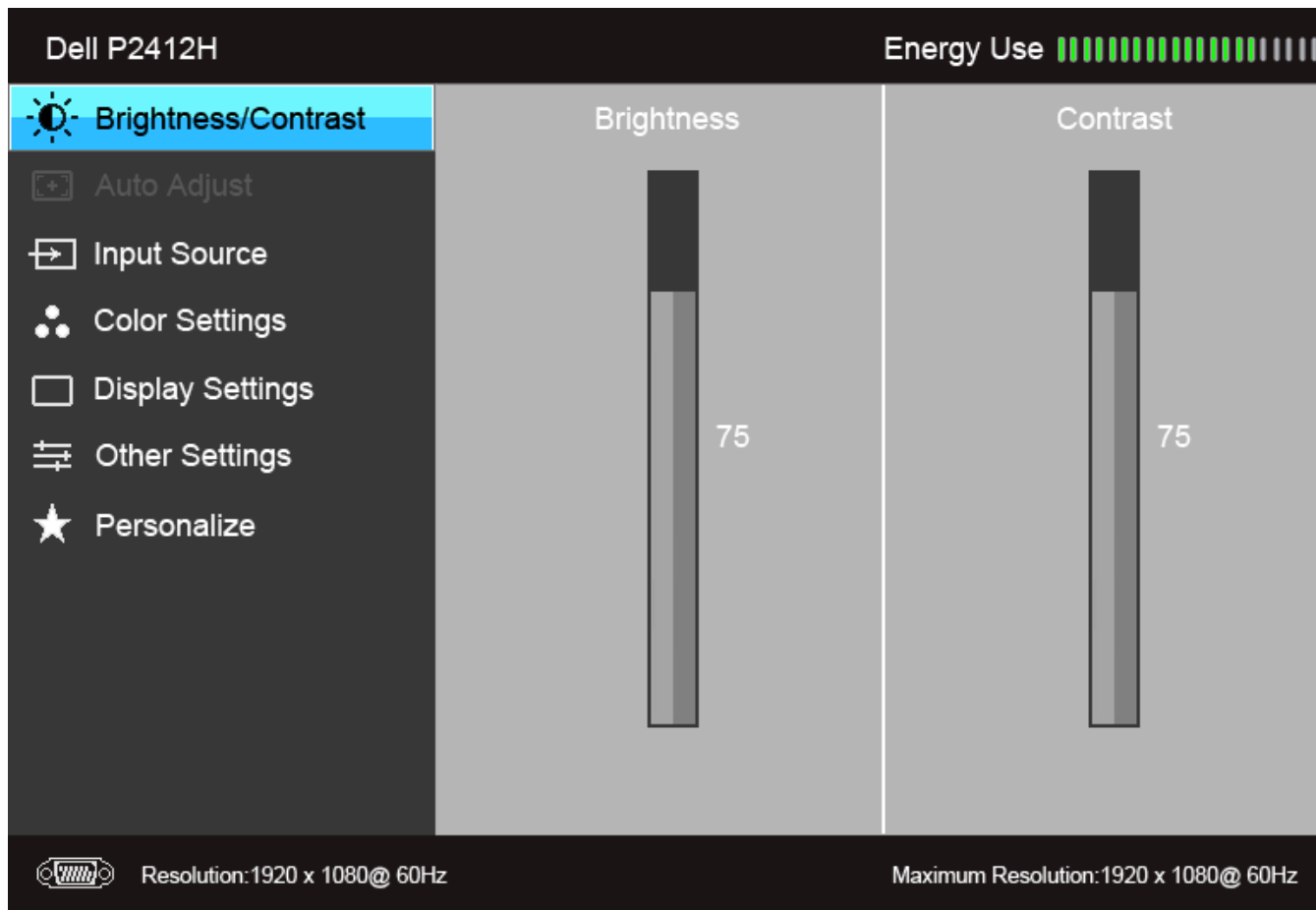





Oppure

Menu principale per input digitale (DVI)



NOTA: L'opzione AUTO ADJUST (Regolazione automatica) è disponibile solo quando si usa il connettore analogico (VGA).

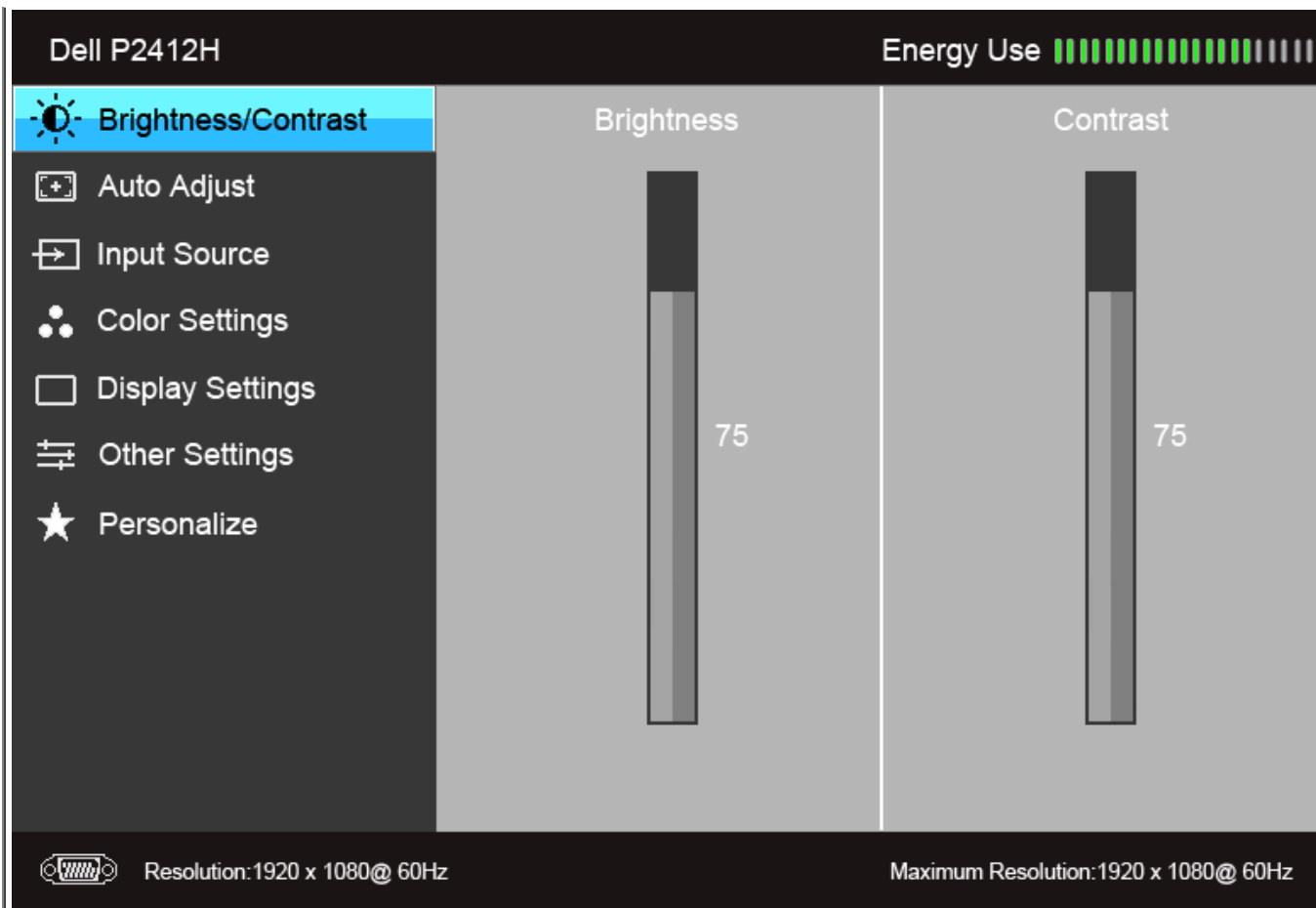

2. Usare il tasto  e  per spostarsi tra le opzioni d'impostazione. Come ci si sposta da una icona all'altra, il nome dell'opzione è evidenziato. Fare riferimento alla tabella che segue per un elenco completo di tutte le opzioni disponibili per il monitor.
3. Premere una volta il tasto  per attivare l'opzione evidenziata.
4. Premere il tasto  e  per selezionare il parametro desiderato.
5. Premere  per accedere alla barra di scorrimento e poi usare il tasto  e , in base agli indicatori sul menu, per seguire le modifiche.
6. Selezionare l'opzione  per tornare al menu principale, oppure per uscire dal menu OSD.

| Icona | Menu e Menu secondari | Descrizione |
|---|-----------------------------|---|
|  | Luminosità/Contrasto | Usare questo menu per attivare la regolazione Brightness/Contrast (Luminosità/Contrasto). |



Luminosità



Brightness (Luminosità) regola il livello di luminosità dell'illuminazione.

Premere il tasto  per aumentare la luminosità e premere il tasto  per diminuire la luminosità (min 0 ~ max 100).

NOTA: La regolazione manuale della luminosità è disattivata quando Energy Smart o Dynamic Contrast (Contrasto dinamico) sono attivi.

Contrasto

Prima regolare la luminosità, poi regolare il contrasto solo se sono necessarie ulteriori regolazioni.

Premere il tasto  per aumentare il contrasto e premere il tasto  per diminuire il contrasto (min 0 ~ max 100).
La funzione Contrast (Contrasto) regola il grado di differenza tra le zone chiare e scure sullo schermo del monitor.



Regolazione automatica

Sebbene il computer riconosca il monitor all'avvio, la funzione **Auto Adjustment** (Regolazione automatica) ottimizza le impostazioni di schermo da usare per la configurazione particolare.

La regolazione automatica consente al monitor di regolare automaticamente il segnale video in ingresso. Dopo la regolazione automatica, si può regolare ulteriormente il usando i controlli Pixel Clock (Coarse) (Frequenza pixel (Grezza)) e Phase (Fine) (Fase (Fine)) del menu Image Settings (Impostazioni immagine).

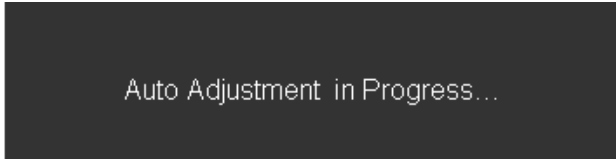

NOTA: Nella maggior parte dei casi, la regolazione automatica produce l'immagine migliore per la configurazione.







NOTA: L'opzione **Auto Adjust** (Regolazione automatica) è disponibile solo quando si usa il connettore analogico (VGA).

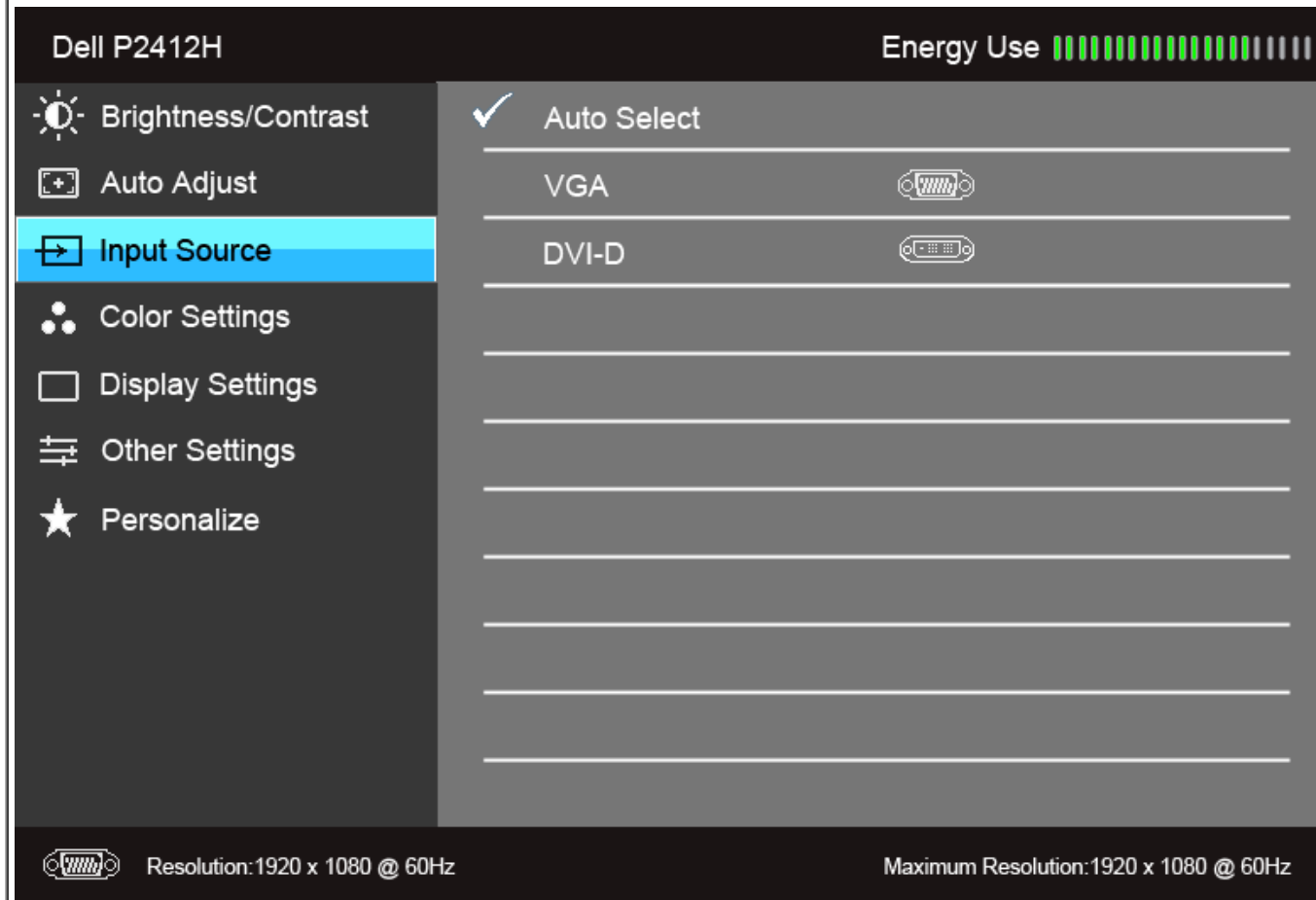

Input Source (Origine d'input)

Usare il menu **Input Source** (Origine d'input) per selezionare tra i vari segnali video che possono essere collegati al monitor.



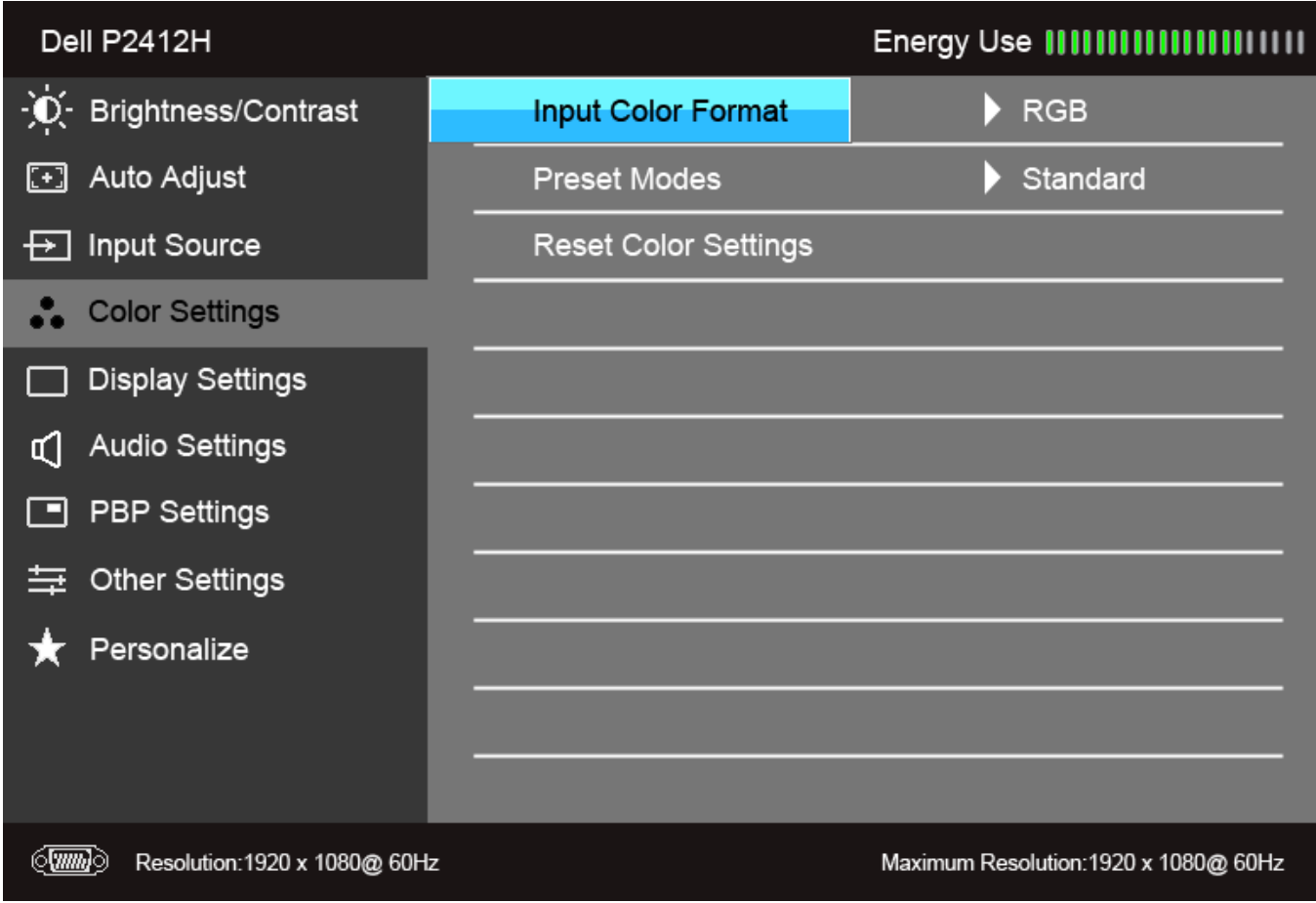

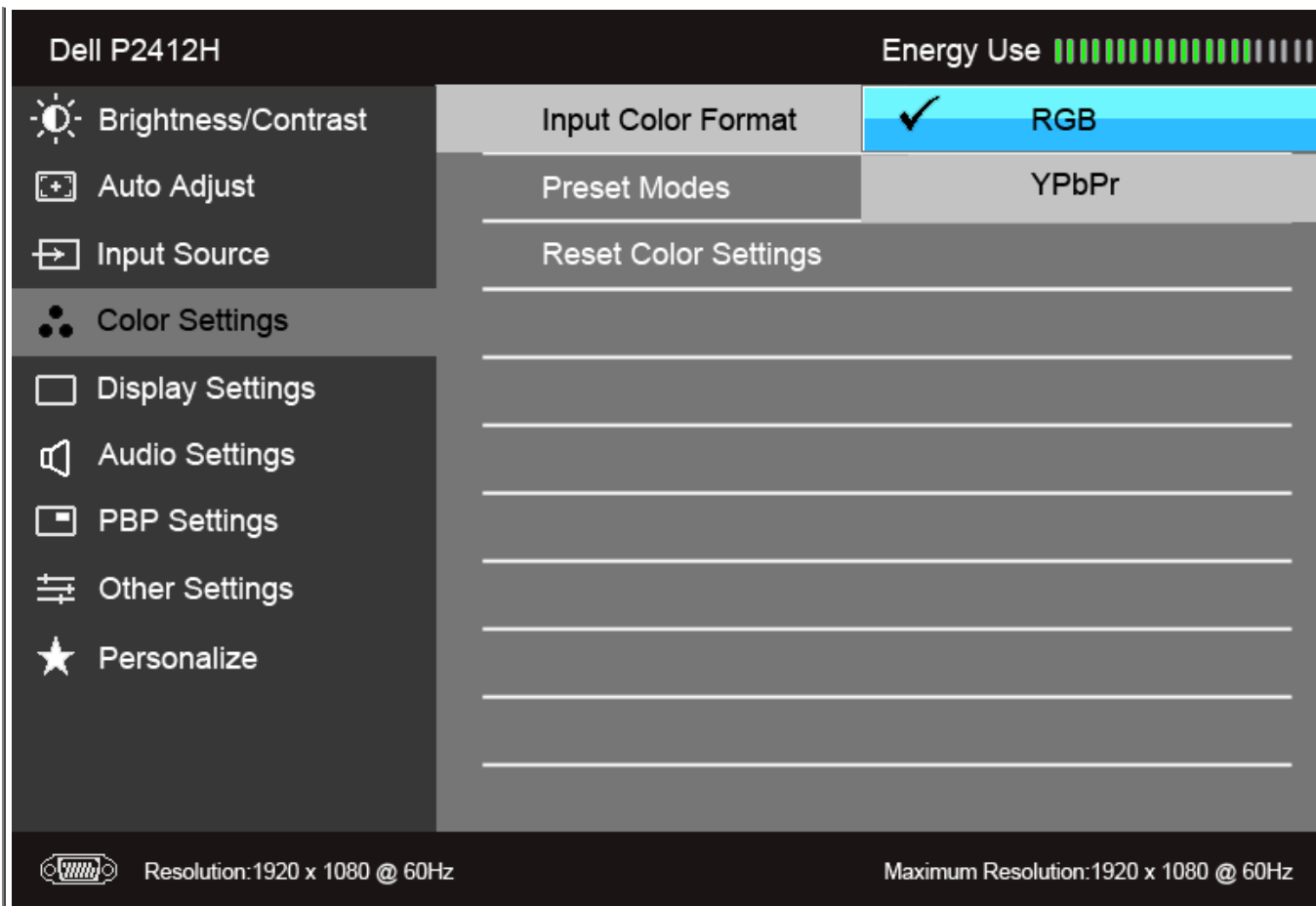
| | |
|---|---|
|  Auto Select (Selezione automatica) | Premere  per selezionare Auto Select (Selezione automatica) , il monitor rileva automaticamente l'ingresso VGA o l'ingresso DVI-D. |
|  VGA | Selezionare l' input VGA quando si usa il connettore analogico (VGA). Premere  per selezionare l'origine d'input VGA. |
|  DVI-D | Selezionare l' input DVI-D quando si usa il connettore digitale (DVI). Premere  per selezionare l'origine d'input DVI. |
|  Impostazione colore | <p>Usare l'opzione Color Settings (Impostazioni colore) per regolare la modalità d'impostazione del colore e la temperatura. Per l'input VGA/DVI-D e Video ci sono diversi menu secondari d'impostazione del colore.</p>  |
| Formato colore d'input | Scegliere l'opzione RGB se il monitor è collegato ad un computer o lettore DVD usando un cavo VGA o DVI. Scegliere l'opzione YPbPr se il monitor è collegato ad un lettore DVD usando un cavo YPbPr a VGA o YPbPr a DVI oppure se l'impostazione d'output del colore del lettore DVD non è RGB. |









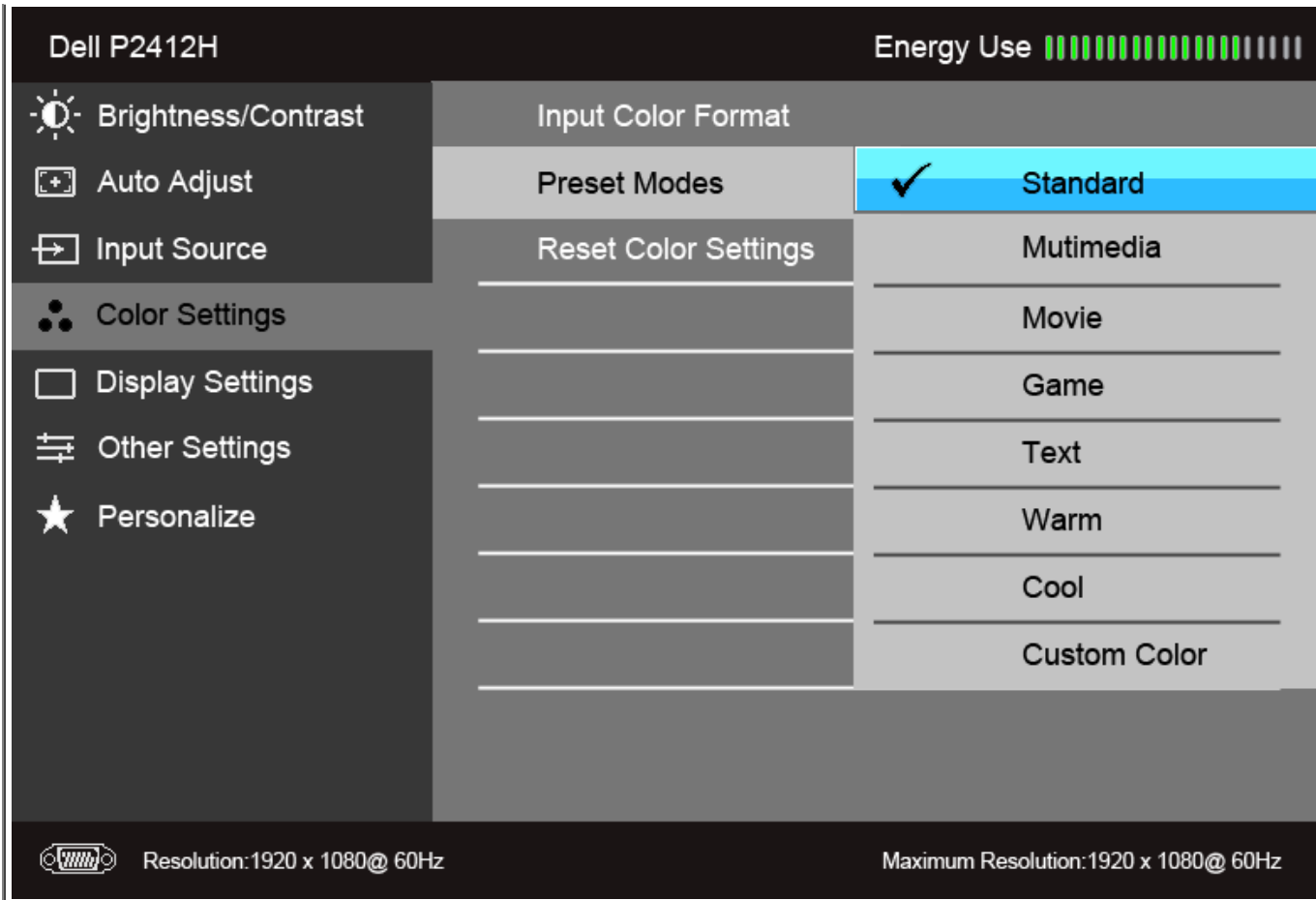

Modalità predefinite

Quando viene selezionato **Preset Modes (Modalità predefinite)**, è possibile scegliere **Standard**, **Multimedia**, **Movie (Film)**, **Game (Gioco)**, **Text (Testo)**, **Warm (Caldo)**, **Cool (Freddo)** o **Custom Color (Colori personalizzati)** dall'elenco.

- **Standard**: Carica le impostazioni colore predefinite del monitor. Questa è la modalità predefinita.
- **Multimedia**: Carica le impostazioni colore ideali per le applicazioni multimediali.
- **Movie (Film)**: Carica le impostazioni colore ideali per i film.
- **Game (Giochi)**: Carica le impostazioni colore ideali per la maggior parte dei giochi.
- **Text (Testo)**: Carica le impostazioni di luminosità e nitidezza ideali per la visualizzazione di testi.
- **Warm (Caldo)**: Aumenta la temperatura colore. Lo schermo appare più caldo con una tinta rosso/gialla.
- **Cool (Freddo)**: Diminuisce la temperatura colore. Lo schermo appare più freddo con una tinta blu.

- **Custom Color (Colori personalizzati)**: Permette di regolare manualmente le impostazioni del colore. Premere il tasto  e  per regolare i valori dei tre colori (R, G, B) e creare una modalità colore predefinita personalizzata.



| | |
|---|---|
| <p>Hue (Tonalità)</p> | <p>Questa funzione permette di cambiare il colore dell'immagine video sul verde o sul viola. È usata per regolare le tonalità di colore della pelle. Usare il tasto  e  per regolare la tonalità da '0' a '100'.</p> <p>Premere  per aumentare la gradazione di verde dell'immagine video</p> <p>Premere  per aumentare la gradazione di viola dell'immagine video</p> <p>NOTA: La regolazione della tonalità è disponibile solo quando viene selezionata la modalità Movie (Film) o Game (Gioco).</p> |
| <p>Saturation (Saturazione)</p> | <p>Questa funzione permette di regolare la saturazione del colore dell'immagine video. Usare il tasto  e  per regolare la saturazione da '0' a '100'.</p> <p>Premere  per aumentare la monocromia dell'immagine video</p> <p>Premere  per aumentare i colori dell'immagine video</p> <p>NOTA: La regolazione della saturazione è disponibile solo quando viene selezionata la modalità Movie (Film) o Game (Gioco).</p> |
| <p>Reset Color Settings (Ripristina impostazioni colore)</p> | <p>Ripristina le impostazioni colore del monitor sulle impostazioni predefinite.</p> |



**Display Settings
(Impostazioni
schermo)**

Usare le Display Settings (Impostazioni schermo) per regolare l'immagine.

**Aspect Ratio
(Formato)**

Regolare il formato dell'immagine su Wide 16:9, 5:4 o 4:3.

Horizontal Position (Posizione orizzontale)

Usare il tasto o per regolare l'immagine verso sinistra o destra. Il minimo è '0' (-). Il massimo è '100' (+).

Vertical Position (Posizione verticale)

Usare il tasto o per regolare l'immagine verso l'alto o il basso. Il minimo è '0' (-). Il massimo è '100' (+).

Sharpness (Nitidezza)











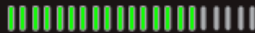

Questa funzione rende l'immagine più nitida o più delicata. Usare o per regolare la nitidezza da '0' a '100'.



Pixel Clock (Frequenza a pixel)

Le regolazioni Phase (Fase) e Pixel Clock (Frequenza pixel) consentono di regolare in base alle preferenze personali.
Usare il tasto o per regolare la migliore qualità d'immagine.

Phase (Fase)

Se non si ottengono risultati soddisfacenti utilizzando la regolazione Phase (Fase), utilizzare la regolazione Pixel Clock (Frequenza pixel) e poi utilizzare di nuovo Phase (Fase).

| | |
|---|---|
| | <p>NOTA: Le regolazioni Pixel Clock (Frequenza pixel) e Phase (Fase) sono disponibili solo per l'input "VGA".</p> |
| | <p>Contrasto dinamico</p> <p>La funzione Dynamic Contrast (Contrasto dinamico) regola il rapporto di contrasto su 2M a 1.</p> <p>Premere il tasto  per selezionare attivare "On" o disattivare "Off" la funzione Dynamic Contrast (Contrasto dinamico).</p> <p>NOTA: Dynamic Contrast (Contrasto dinamico) offre un maggiore contrasto quando viene selezionata la modalità Game (Gioco) o Movie (Film).</p> |
| | <p>Reset Display Settings (Ripristino impostazioni schermo)</p> <p>Selezionare questa opzione per ripristinare le impostazioni predefinite dello schermo.</p> |
|  | <p>Other Settings (Altre impostazioni)</p> <p>Selezionare questa opzione per regolare le impostazioni del menu OSD, come la lingua del menu OSD, l'intervallo di tempo di visualizzazione del menu su schermo, e così via.</p> <div data-bbox="521 373 1854 1302" style="border: 1px solid black; padding: 10px; background-color: #333; color: white;"> <p style="text-align: center;">Dell P2412H Energy Use </p> <div style="display: flex; justify-content: space-between;"> <div style="width: 45%;"> <ul style="list-style-type: none">  Brightness/Contrast  Auto Adjust  Input Source  Color Settings  Display Settings <li style="background-color: #00AEEF; color: white;"> Other Settings  Personalize </div> <div style="width: 50%;"> <ul style="list-style-type: none"> Language ▶ English Menu Transparency ▶ 20 Menu Timer ▶ 20 s Menu Lock ▶ Unlock Menu Rotation Energy Smart ▶ Off Power Save Audio ▶ On DDC/CI ▶ Enable LCD Conditioning ▶ Disable Factory Reset Reset All Settings </div> </div> <div style="text-align: center; margin-top: 10px;">  Resolution: 1920 x 1080 @ 60Hz Maximum Resolution: 1920 x 1080 @ 60Hz </div> <div style="text-align: right; margin-top: 10px;">  </div> </div> |
| | <p>Language (Lingua)</p> <p>L'opzione Language (Lingua) permette di impostare e visualizzare il menu OSD usando una delle lingue disponibili (English, Espanol, Francais, Deutsch, Brazilian Portuguese, Russian, Simplified Chinese or Japanese).</p> |
| | <p>Menu Transparency (Trasparenza menu)</p> <p>Selezionare questa opzione per cambiare la trasparenza del menu premendo il 1° o il 2° tasto (minimo: 0 ~ massimo: 100).</p> |
| | <p>Menu Timer (Timer menu)</p> <p>OSD Hold Time (Tempo visualizzazione OSD): Imposta l'intervallo durante il quale l'OSD resta attivo dall'ultima pressione di un tasto.</p> |

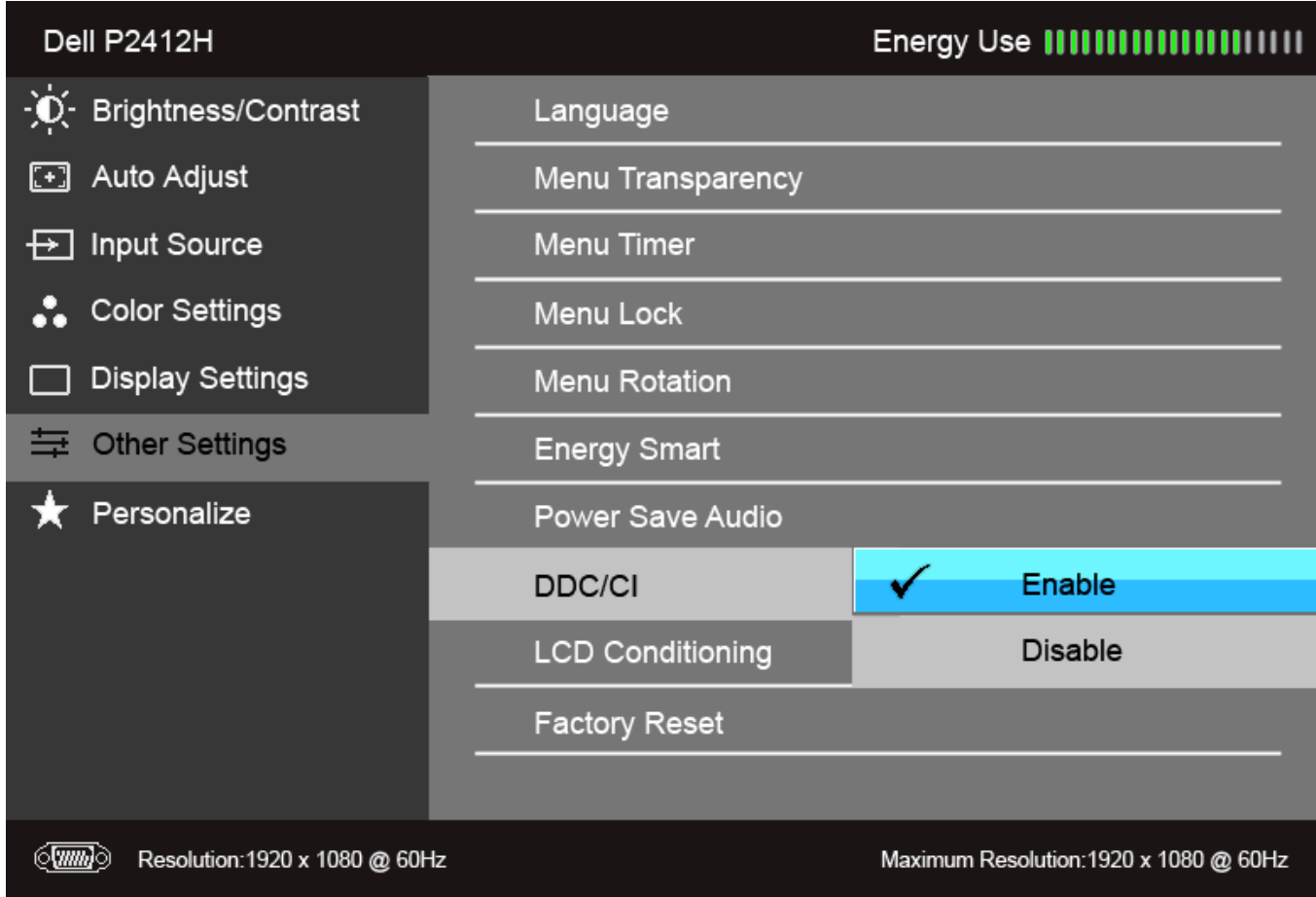
| | |
|--|---|
| | <p>Usare  o  per regolare il dispositivo di scorrimento con incrementi di 1 secondi, da 5 a 60 secondi.</p> |
| Menu Lock (Blocco menu) | <p>Controlla l'accesso degli utenti alle regolazioni. Quando si seleziona Lock (Blocca), non è consentita alcuna regolazione. Tutti i tasti sono bloccati.</p> <p>NOTA: Quando l'OSD è bloccato, la pressione del tasto Menu farà accedere direttamente l'utente al menu impostazioni OSD, con la voce "OSD Lock" (Blocco OSD) già selezionata. Selezionare "Unlock" (Sblocca) per sbloccare il menu e permettere l'accesso a tutte le impostazioni applicabili.</p> |
| Menu Rotation (Rotazione menu) | <p>Ruota il menu OSD di 90 gradi in senso antiorario. Il menu può essere regolato in base alla Rotazione schermo.</p> |
| Energy Smart | <p>Per attivare o disattivare la riduzione dinamica della luminosità. La riduzione dinamica della luminosità consente di ridurre automaticamente il livello di luminosità dello schermo quando vengono visualizzate immagini che contengono molte aree luminose.</p> |
| Power Save Audio (Risparmio energetico audio) | <p>Per attivare o disattivare l'audio in modalità di risparmio energetico.</p> |
| DDC/CI | <p>DDC/CI (Display Data Channel/Command Interface) consente ai parametri del monitor (luminosità, bilanciamento del colore, eccetera) di essere regolabili tramite il software del computer. La funzione può essere disabilitata selezionando "Disable" (Disabilita). Abilitare questa funzione per migliorare l'esperienza personale ed ottimizzare le prestazioni del monitor.</p>  <p>The screenshot shows the OSD menu for a Dell P2412H monitor. The 'DDC/CI' option is highlighted in blue and has a checkmark next to it, indicating it is enabled. Other options include Brightness/Contrast, Auto Adjust, Input Source, Color Settings, Display Settings, Other Settings, Personalize, Language, Menu Transparency, Menu Timer, Menu Lock, Menu Rotation, Energy Smart, Power Save Audio, LCD Conditioning (set to Disable), and Factory Reset. The Energy Use indicator is shown at the top right, and the resolution is 1920 x 1080 @ 60Hz.</p> |
| LCD Conditioning (Ripristino LCD) | <p> Aiuta a ridurre i casi meno gravi di trattenimento dell'immagine. In base alla gravità di trattenimento dell'immagine, il programma può impiegare diversi minuti. Selezionare "Enable" (Abilita) per abilitare questa funzione.</p> |

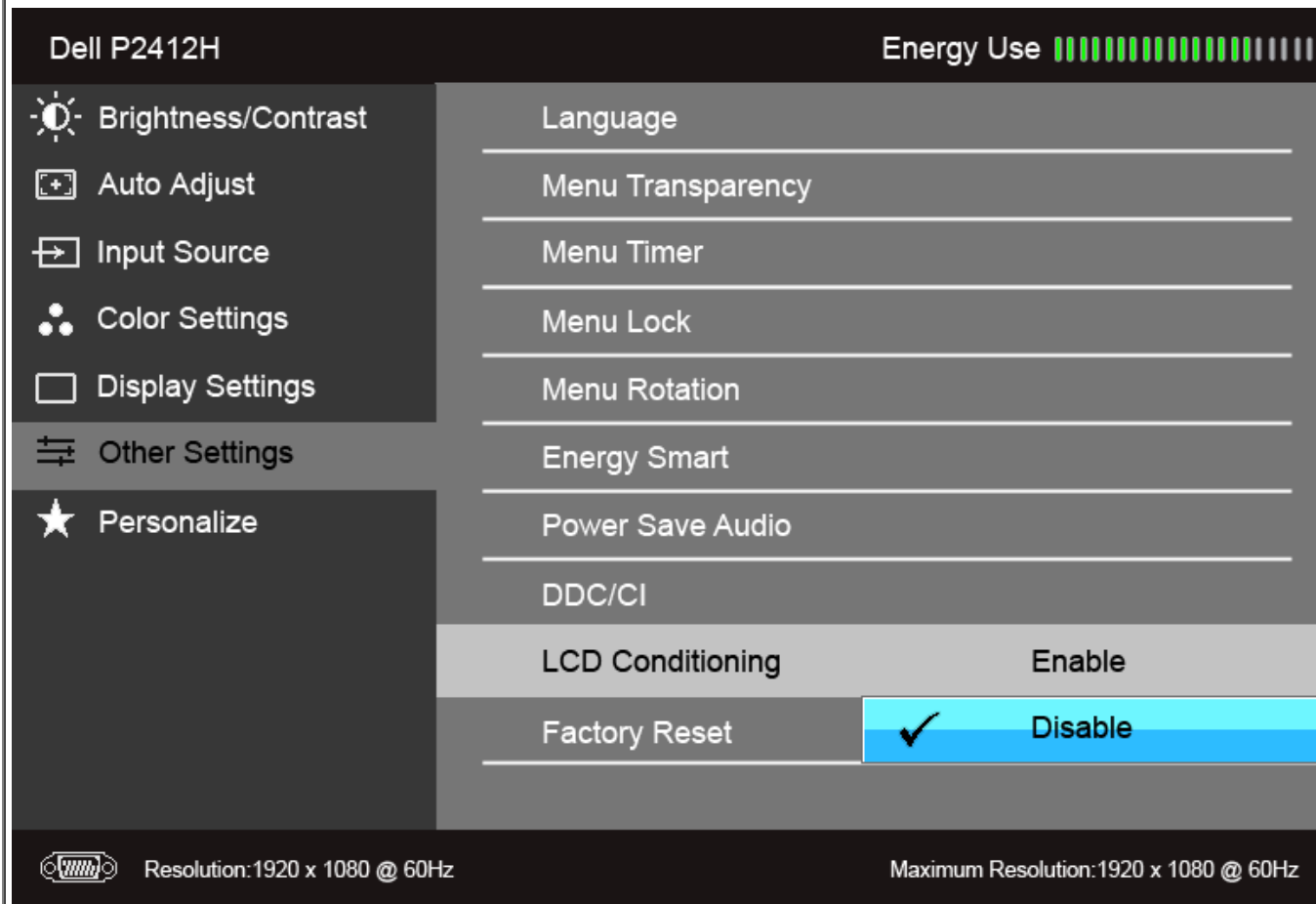

Factory Reset (Ripristino predefinito)

Ripristina tutte le impostazioni OSD sui valori predefiniti.



Personalize (Personalizza)

Gli utenti possono scegliere una funzione tra "Preset Modes (Modalità predefinite)", "Brightness/Contrast (Luminosità/Contrasto)", "Auto Adjust (Regolazione automatica)", "Input Source (Seleziona sorgente)", "Aspect Ratio (Formato)" o "Menu Rotation (Rotazione menu)" e impostarla come tasto di scelta rapida.

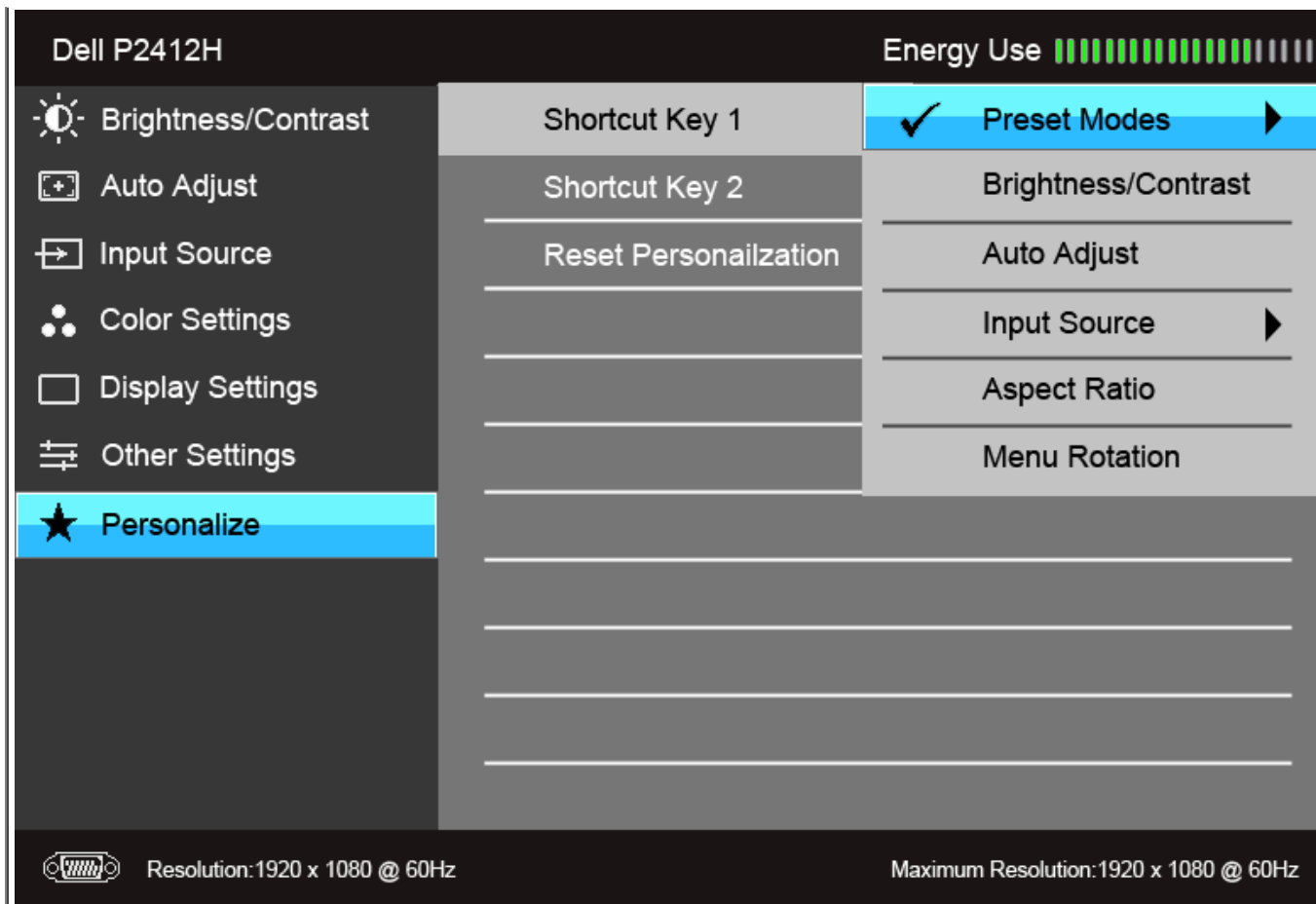

NOTA: Questo monitor è dotato di una funzione che consente di calibrare automaticamente la luminosità per compensare il deterioramento della luminosità del LED.

Messaggi d'avviso OSD

Quando la funzione Energy Smart o Dynamic Contrast (Contrasto dinamico) è selezionata (nelle modalità predefinite: Game (Gioco) o Movie (Film)), la regolazione manuale della luminosità è disattivata.

Dell P2412H

To allow manual adjustment of brightness, the Energy Smart /
Dynamic Contrast will be switched off.

Do you want to continue?

No

Yes

Dell P2412H

The current input timing is not supported by the monitor display. Please
change your input timing to **1920x1080@60Hz** or any other monitor
listed timing as per the monitor specifications.



Quando il monitor non supporta una particolare risoluzione si vedrà il seguente messaggio:

Indica che il monitor non è in grado di sincronizzarsi con il segnale che riceve dal computer. Si veda [Specifiche monitor](#) per avere le frequenze Verticali e Orizzontali utilizzabili da questo monitor. La modalità raccomandata è 1920 x 1080.

Si vedrà il seguente messaggio prima che la funzione DDC/CI sia disabilitata.

Dell P2412H

The function of adjusting display setting using PC application will be disabled.

Do you wish to disable DDC/CI function?

No

Yes

Quando il monitor accede alla modalità di risparmio energetico, appare il seguente messaggio:

Dell P2412H

Entering Power Save Mode.



Attivare il computer ed il monitor per accedere al menu [OSD](#)

Se si preme qualsiasi altro tasto, fatta eccezione per il tasto d'alimentazione, apparirà uno dei seguenti messaggi in base all'input selezionato:

Input VGA/DVI -D

Dell P2412H

There is no signal coming from your computer. Press any key on the keyboard or move the mouse to wake it up. If there is no display, press the monitor button now to select the correct input source on the On-Screen-Display menu.



Se è selezionato l'input VGA o DVI-D ed i cavi VGA e DVI-D non sono collegati, apparirà la finestra di dialogo mostrata di seguito.

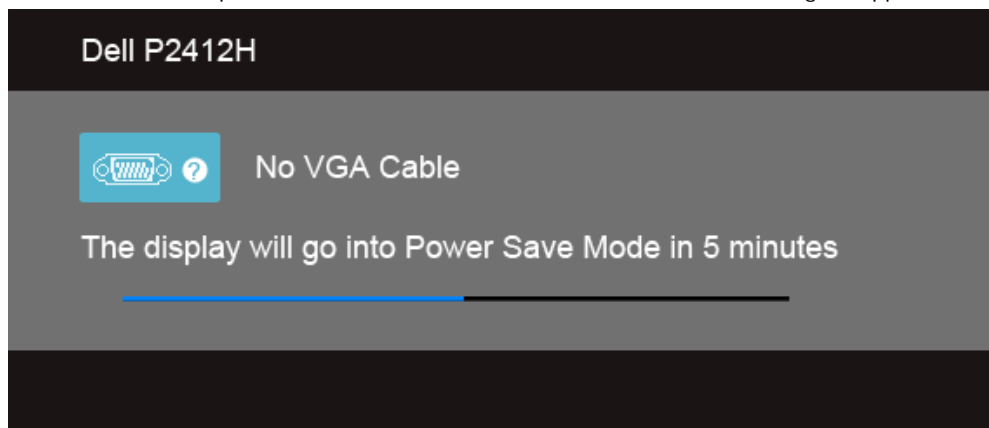

o

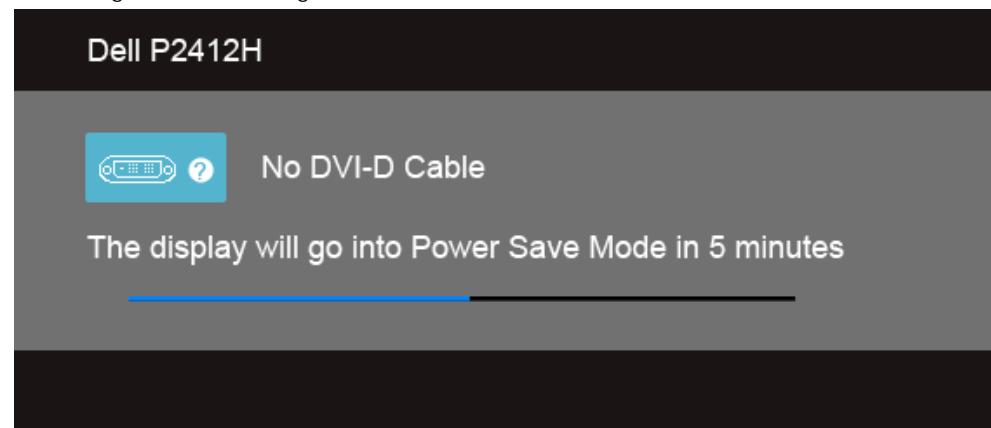

Si veda la sezione [Soluzione dei problemi](#) per altre informazioni.

Software PowerNap

Il software PowerNap è contenuto nel CD fornito con il monitor appena acquistato.

Il software offre la modalità Risparmio energetico per il monitor. La modalità Risparmio energetico consente agli utenti di impostare il monitor su "Riduzione luminosità schermo" o "Sleep" quando il PC entra in modalità screensaver.

1. Riduzione luminosità schermo - il monitor riduce al minimo il livello della luminosità quando il PC è in modalità screensaver.
2. Sleep - il monitor entra in modalità sleep quando il PC è in modalità screensaver.

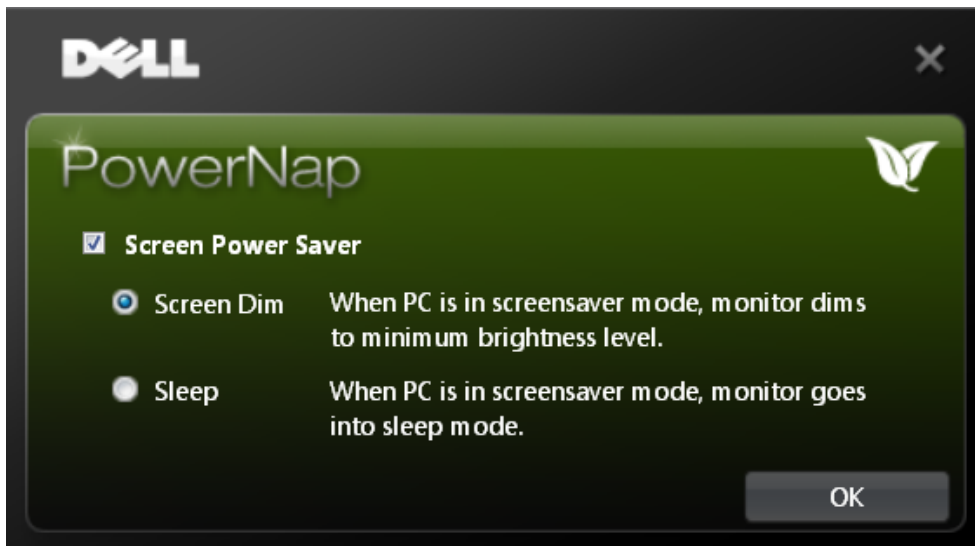

Il software PowerNap dispone di un'opzione che consente di verificare la presenza di un nuovo aggiornamento. Verificare periodicamente la presenza di nuovi aggiornamenti per il software.

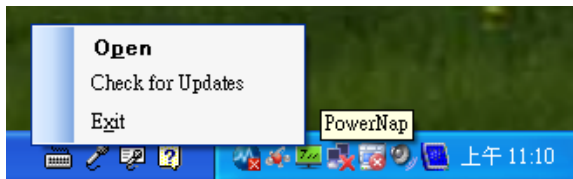

NOTE: terminata l'installazione, vengono creati un collegamento sul desktop e un collegamento nel menu "Start" per PowerNap.
Sistemi operativi supportati: Windows XP (32 e 64 bit), Vista (32 e 64 bit), Windows 7 (32 e 64 bit)
Supporto interfaccia video: Solo VGA e DVI.

La versione più recente del software PowerNap può essere scaricata dal sito web della Dell.

Procedure per scaricare il software:

1. Andare su <http://www.support.dell.com>
2. Selezionare "Driver monitor" nella scheda "Driver e download"
3. Selezionare il modello del monitor - Applicazione PowerNap
4. Scaricare e installare l'applicazione

Software di Rotazione menu ottimizzata

La Rotazione menu ottimizzata è integrata nel software PowerNap e consente di ruotare lo schermo del monitor dal menu OSD. Selezionando "Landscape (Orizzontale)" o "Portrait (Veritcale)" consentirà di ruotare lo schermo del monitor di conseguenza.

L'immagine seguente mostra uno scatto della Rotazione menu ottimizzata (attivando la funzione Rotazione menu ottimizzata tramite il menu OSD):

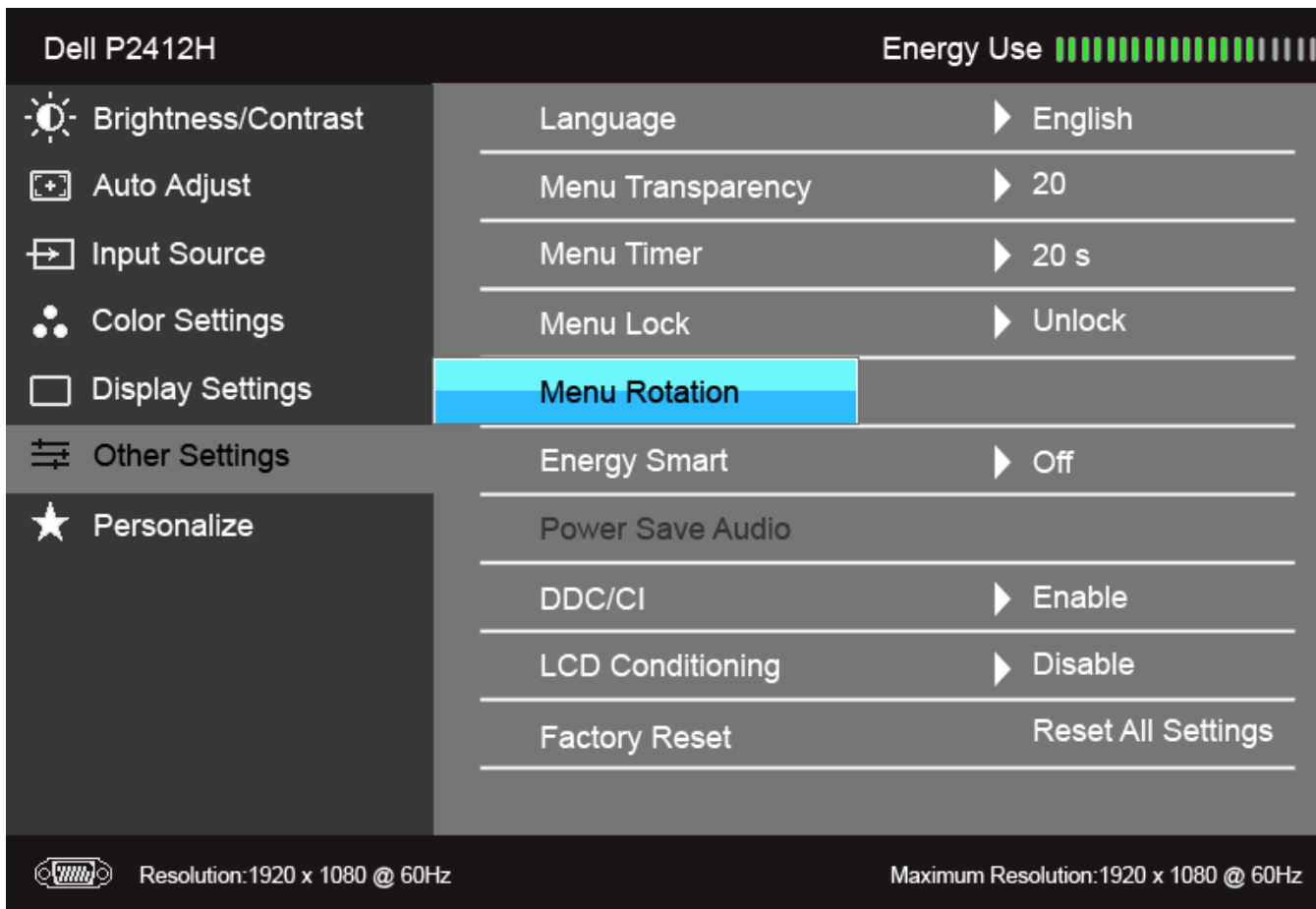

NOTE:

Sistemi operativi supportati: Windows XP (32 e 64 bit), Vista (32 e 64 bit), Windows 7 (32 e 64 bit)
Supporto interfaccia video: Solo VGA e DVI.

Se non viene eseguita la rotazione dello schermo è necessario aggiornare i driver della scheda grafica o installare l'applicazione PowerNap.

- Se si dispone di un computer desktop o portatile Dell:
 - Andare su support.dell.com, inserire il tag di assistenza e scaricare il driver più recente per la scheda grafica.
- Se si utilizza un computer non Dell (portatile o desktop):
 - Andare al sito di supporto del computer e scaricare i driver della scheda grafica più recenti.
 - Andare sul sito web della scheda grafica e scaricare i driver più recenti.
- Per le istruzioni su come scaricare il software PowerNap, vedere [Software PowerNap](#).

Impostazioni per risoluzione massima

Per impostare la risoluzione massima per il monitor:

In Windows XP:

1. Right-click on the desktop and select **Properties**.
2. Selezionare la scheda **Settings** (Impostazioni).
3. Impostare la risoluzione di schermo su **1920 x 1080**.

4. Fare clic su **OK**.

In Windows Vista® o Windows® 7:

1. Fare clic con il tasto destro sul desktop e selezionare **Personalizzazione**.
2. **Fare clic su Cambia impostazioni visualizzazione.**
3. Spostare la barra del cursore verso destra tenendo premuto il tasto sinistro della barra del cursore verso destra e tenendo premuto il tasto sinistro del mouse e regolare la risoluzione dello schermo a **1920 x 1080**.
4. Fare clic su **OK**.

Se non si vede l'opzione 1920 x 1080, è necessario aggiornare il driver della scheda grafica. In base al proprio computer, completare una delle seguenti procedure.

Computer o computer portatile Dell:

- Andare **support.dell.com**, su inserire il proprio service tag, e scaricare i driver per la scheda grafica più recenti.

Computer non-Dell (portatile o computer):

- Andare al sito del supporto del proprio computer e scaricare i driver più aggiornati per la scheda grafica.
- Andare al sito della scheda grafica scaricare i driver più aggiornati.

Uso della barra audio Dell (Opzionale)

La barra audio Dell è un sistema stereo a due canali adatto per il montaggio su monitor a schermo piatto Dell. La barra audio è dotata di una manopola per il controllo di volume e per accensione/spengimento, un LED blu per indicare lo stato di acceso e due prese per cuffie.

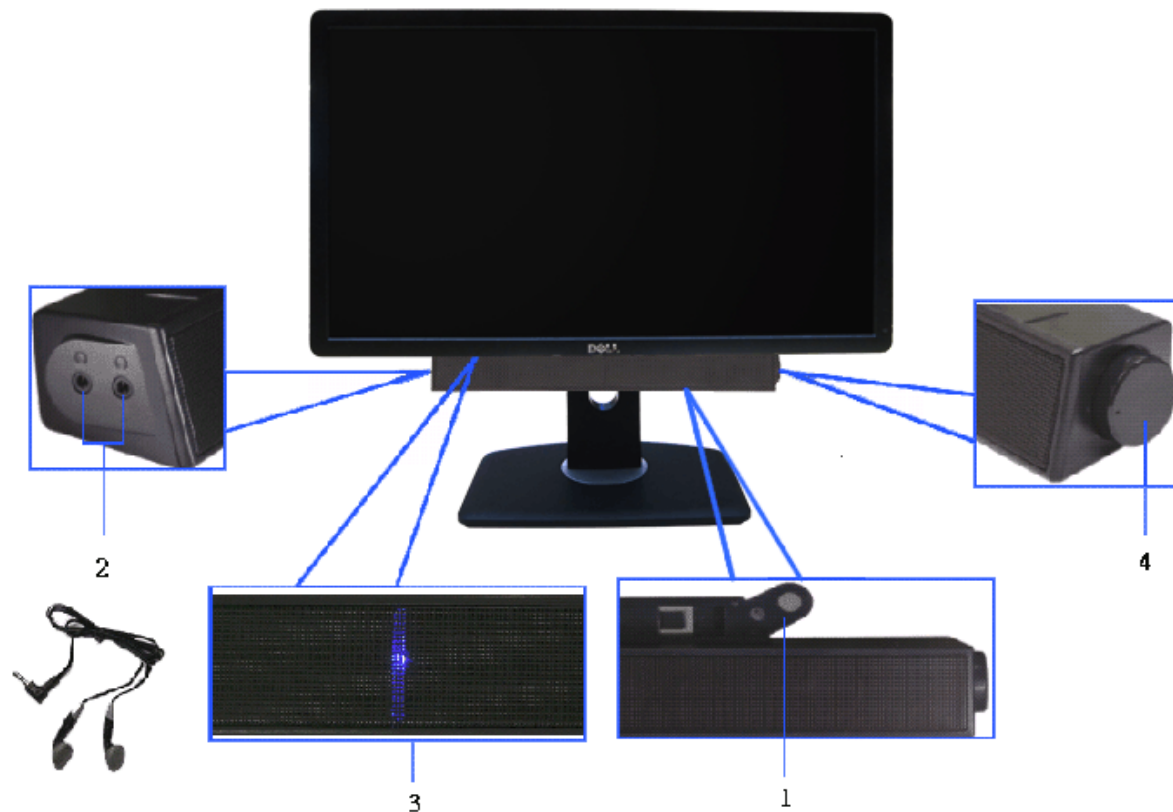

1. Meccanismo d'attacco
2. Controllo alimentazione/volume
3. Indicatore di accensione
4. Connettori cuffie auricolari

Uso della funzione d'inclinazione, rotazione ed estensione verticale

 **NOTA:** Per impostare con qualsiasi altro stand, si prega di consultare la guida di installazione rispettivi stand per le istruzioni di installazione.

Inclinazione, rotazione

Con il supporto collegato al monitor, è possibile inclinare e ruotare il monitor per un angolo di visualizzazione più comodo.



 **NOTA:** La base è staccata quando il monitor è inviato dalla fabbrica.

Sollevamento verticale

 **NOTA:** La base si estende verticalmente fino a 130 mm. Le figure che seguono illustrano come estendere in verticale la base.



Rotazione del monitor

Prima di ruotare il monitor, il monitor deve essere sollevato in verticale completamente ([Sollevamento verticale](#)) ed essere angolato ([Angolazione](#)) per evitare di strusciare la parte inferiore del monitor.





NOTA: Per usare la funzione di rotazione del monitor (visualizzazione verticale/orizzontale) del computer Dell, è necessario un driver grafico non incluso con il monitor. Per scaricare il driver grafico, andare su support.dell.com e vedere la sezione **Download** per i **Driver Video** e ottenere gli ultimi aggiornamenti.

NOTA: Quando si è in *Modalità di visualizzazione verticale*, è possibile incontrare un peggioramento delle prestazioni nelle applicazioni grafiche impegnative (giochi 3D, ecc.)

Regolazione delle impostazioni di rotazione del monitor del sistema

Dopo aver ruotato il monitor, si deve completare la procedura descritta di seguito per ruotare anche le impostazioni di visualizzazione del proprio sistema.

NOTA: Se il monitor viene utilizzato con un computer non Dell, si debbono controllare le informazioni sui driver grafici dal sito Internet del produttore di computer per avere informazioni su come ruotare il sistema operativo.

Per regolare le impostazioni di rotazione della visualizzazione:

1. Fare clic con il tasto destro sul desktop e fare clic su **Proprietà**.
2. Selezionare la scheda **Impostazioni** e fare clic su **Avanzate**.
3. Se si possiede una scheda grafica ATI, selezionare la scheda **Rotazione** e definire la rotazione voluta.
Se si possiede una scheda grafica nVidia, fare clic sulla scheda **nVidia**, nella colonna di sinistra e selezionare **NVRotate**, e definire la rotazione voluta.
Se si possiede una scheda grafica Intel®, selezionare la scheda grafica **Intel**, e fare clic su **Proprietà grafiche**, selezionare la scheda **Rotazione**, e definire la rotazione voluta.

NOTA: Se l'opzione per la rotazione non è presente, o non funziona correttamente, visitare il sito support.dell.com e scaricare il driver più recente per la scheda grafica.

Ricerca dei guasti

Guida all'uso monitor Dell™ P2412H/P2412H-HF

- [Diagnostica](#)
- [Diagnostica integrata](#)
- [Problemi comuni](#)
- [Problemi specifici del prodotto](#)
- [Problemi specifici della connessione USB \(Universal Serial Bus\)](#)
- [Problemi Dell Soundbar](#)

⚠ AVVERTENZA: Prima di iniziare le procedure descritte nella presente sezione, attenersi alle [istruzioni di sicurezza](#).

Diagnostica

Il monitor offre una funzione di diagnostica che consente di verificare se il monitor funziona correttamente. Se il collegamento tra monitor e computer è stato eseguito correttamente, ma lo schermo è scuro, eseguire la procedura di diagnostica eseguire le seguenti istruzioni:

1. Spegnerne computer e monitor.
2. Staccare il cavo video dalla parte posteriore del computer. Per assicurare il corretto funzionamento della diagnostica, staccare sia il cavo digitale (connettore bianco) che quello analogico (connettore blu) dalla parte posteriore del computer.
3. Accendere il monitor.

Se il monitor funziona correttamente e non riesce a rilevare un segnale video, sullo schermo apparirà la finestra di dialogo mobile (su di uno sfondo nero). In modalità auto test, il LED accensione è di colore verde. In relazione all'ingresso selezionato, una delle seguenti finestre di dialogo è visualizzata sullo schermo.

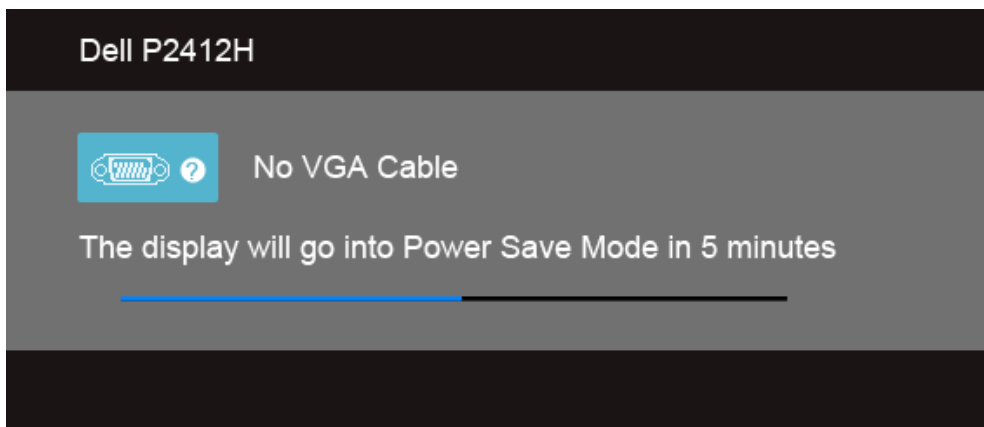

o

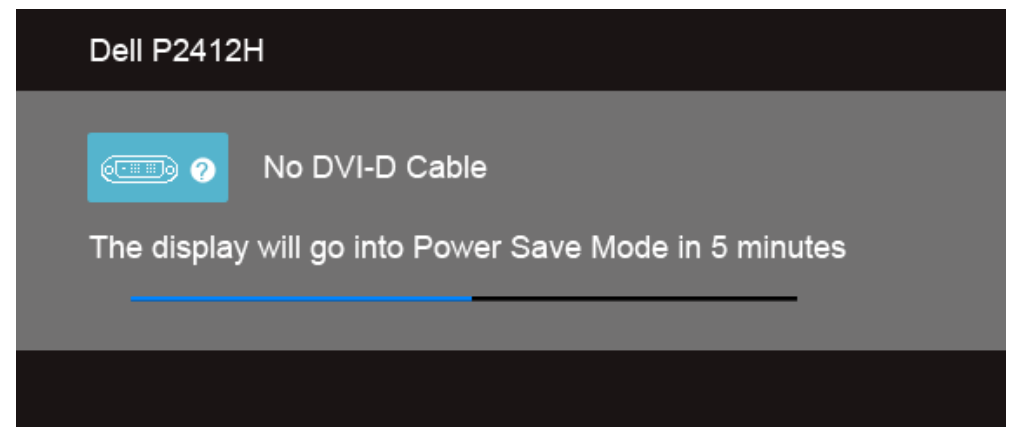

4. Questa finestra di dialogo appare anche durante le normali operazioni di sistema se il cavo video è scollegato oppure danneggiato.
5. Spegnerne il monitor e collegare di nuovo il cavo video; accendere di nuovo computer e monitor.

Se lo schermo del monitor TV LCD rimane scuro, dopo avere utilizzato la procedura descritta in precedenza, controllare il controller video ed il sistema PC; il monitor TV LCD funziona correttamente.

Diagnostica integrata

Il monitor ha uno strumento integrato di diagnostica che aiuta a determinare se l'anomalia dello schermo che si sta verificando è un problema inerente al monitor, oppure al computer e scheda video.

 **NOTA:** È possibile eseguire la diagnostica integrata solo quando il cavo video è scollegato e il monitor è in *modalità auto-test*.

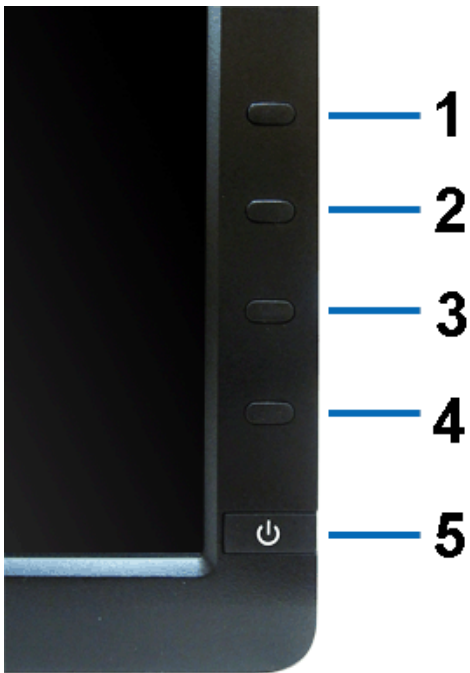

Eeguire la diagnostica integrata:

1. Verificare che lo schermo sia pulito (niente polvere sulla superficie dello schermo).
2. Staccare il(i) cavo(i) video dalla parte posteriore del computer o del monitor. Il monitor entra in modalità di diagnostica.
3. Tenere premuti contemporaneamente i **tasti 1 e 4** sul pannello frontale per 2 secondi. Appare una schermata grigia.
4. Ricercare con attenzione le anomalie sullo schermo.
5. Premere di nuovo il **tasto 4** del pannello frontale. Il colore dello schermo cambia in rosso.
6. Ricercare le anomalie sullo schermo.
7. Ripetere le fasi 5 e 6 per controllare lo schermo di colore verde, blu, nero, e bianco.

Il test è completato quando appare la schermata bianca. Premere di nuovo il **tasto 4** per uscire.

Se non sono rilevate anomalie sullo schermo dopo l'uso dello strumento di diagnostica interna, il monitor è funzionante. Controllare la scheda video e il computer.

Problemi comuni

La tabella che segue contiene informazioni generali sui problemi comuni del monitor e le relative soluzioni.

| Indizio comune | Cosa si verifica | Soluzioni possibili |
|--|--|--|
| Nessun segnale video / LED accensione spento | Non c'è immagine | <ul style="list-style-type: none"> Assicurarsi che il cavo video che collega il monitor al computer sia collegato e fissato in modo appropriato. Verificare che la presa di corrente funzioni in modo appropriato usando un'altra attrezzatura elettrica. Assicurarsi che il tasto d'alimentazione sia stato premuto fino in fondo. Assicurarsi che sia stata selezionata l'origine in ingresso corretta utilizzando il pulsante Selezione origine ingresso. |
| Nessun segnale video / LED accensione acceso | Nessuna immagine o assenza di luminosità | <ul style="list-style-type: none"> Regolare la luminosità ed il contrasto usando il menu OSD. Eeguire la procedura di diagnostica del monitor. Controllare che nessun pin del connettore cavo video sia piegato. Eeguire la diagnostica integrata. Assicurarsi che sia stata selezionata l'origine in ingresso corretta utilizzando il pulsante Selezione origine ingresso. |
| Messa a fuoco problematica | L'immagine è sfuocata o doppia | <ul style="list-style-type: none"> Eeguire la regolazione automatica usando il menu OSD. Regolare Phase (Fase) e Pixel Clock (Registro tramite) usando il menu OSD. Non utilizzare prolunghe per i cavi video. Ripristinare il monitor sulle impostazioni predefinite. Cambiare la risoluzione video sul rapporto proporzioni corretto (16:9). |
| Video tremolante | Immagine mossa | <ul style="list-style-type: none"> Eeguire la regolazione automatica usando il menu OSD. Regolare Phase (Fase) e Pixel Clock (Registro tramite) usando il menu OSD. Ripristinare il monitor sulle impostazioni predefinite. Verificare i fattori ambientali. Collocare il monitor in un'altra stanza e controllare di nuovo.. |
| Pixel mancanti | Sullo schermo LCD sono presenti dei punti | <ul style="list-style-type: none"> Accendere e spegnere, ciclicamente. I pixel che restano sempre spenti sono una caratteristica normale della tecnologia LCD. Per altre informazioni sulla qualità dei monitor Dell e dei pixel, si supporto Dell all'indirizzo: support.dell.com. |
| Pixel bloccati | Sullo schermo LCD sono presenti dei punti luminosi | <ul style="list-style-type: none"> Accendere e spegnere, ciclicamente. I pixel che restano sempre spenti sono una caratteristica normale della tecnologia LCD. Per altre informazioni sulla qualità dei monitor Dell e dei pixel, si supporto Dell all'indirizzo: support.dell.com. |
| Problemi con la luminosità | L'immagine è troppo scura o troppo chiara | <ul style="list-style-type: none"> Ripristinare il monitor sulle impostazioni predefinite. Eeguire la regolazione automatica usando il menu OSD. Regolare la luminosità ed il contrasto usando il menu OSD. |
| Distorsione geometrica | Lo schermo non è centrato bene | <ul style="list-style-type: none"> Ripristinare il monitor sulle impostazioni predefinite. Eeguire la regolazione automatica usando il menu OSD. Regolare i controlli orizzontale e verticale tramite OSD. <p>NOTA: Quando si usa la DVI-D le regolazioni della posizione non sono disponibili.</p> |
| Righe orizzontali/verticali | Lo schermo ha una o più righe | <ul style="list-style-type: none"> Ripristinare il monitor sulle impostazioni predefinite. Eeguire la regolazione automatica usando il menu OSD. Regolare Fase e la Frequenza pixel usando il menu OSD. Eeguire la procedura di diagnostica e controllare se queste righe sono presenti anche nella modalità di diagnostica. Controllare che nessun pin del connettore cavo video sia piegato. Eeguire la diagnostica integrata. |

| | | |
|---|--|---|
| | | NOTA: Quando si usa la DVI-D, le regolazioni Pixel Clock (Frequenza pixel) e Phase (Fase) non sono disponibili. |
| Problemi di sincronizzazione | Lo schermo è confuso o sembra interrotto | <ul style="list-style-type: none"> • Ripristinare il monitor sulle impostazioni predefinite. • Eseguire la regolazione automatica usando il menu OSD. • Regolare Fase e la Frequenza pixel usando il menu OSD. • Eseguire la procedura di diagnostica e controllare se queste righe sono presenti anche nella modalità di diagnostica. • Controllare che nessun pin del connettore cavo video sia piegato. • Riavviare il computer quando in <i>modalità provvisoria</i>. |
| Argomenti relativi alla sicurezza | Segni visibili di fumo o scintille | <ul style="list-style-type: none"> • Non eseguire la ricerca dei guasti. • Chiamare immediatamente Dell. |
| Problemi non costanti | Il monitor non sempre funziona correttamente | <ul style="list-style-type: none"> • Assicurarsi che il cavo video che collega il monitor al computer sia collegato e fissato in modo appropriato. • Ripristinare il monitor sulle impostazioni predefinite. • Eseguire la procedura di diagnostica e controllare se i problemi di questo tipo sono presenti anche nella modalità di diagnostica. |
| Mancano i colori | All'immagine mancano i colori | <ul style="list-style-type: none"> • Eseguire la procedura di diagnostica del monitor. • Assicurarsi che il cavo video che collega il monitor al computer sia collegato e fissato in modo appropriato. • Controllare che nessun pin del connettore cavo video sia piegato. |
| Colori sbagliati | I colori dell'immagine non sono giusti | <ul style="list-style-type: none"> • Cambiare la modalità d'impostazione colore nel menu OSD Color Setting (Impostazioni colore) su Graphics (Grafica) o Video, in base all'applicazione in suo. • Provare diverse impostazioni predefinite del colore nel menu OSD Impostazioni colore. Regolare il valore R/G/B nel menu OSD Impostazioni colore se la funzione Gestione colore è disattivata. • Cambiare il formato d'input del colore su PC RGB o YPbPr nel menu OSD Advanced Setting (Impostazioni avanzate). • Eseguire la diagnostica integrata. |
| Sovrimpressioni dell'immagine dopo avere lasciato sullo schermo per un periodo prolungato un'immagine statica | Sullo schermo appare una debole sovrimpressioni dell'immagine visualizzata | <ul style="list-style-type: none"> • Usare la funzione Power Management per spegnere il monitor tutte le volte che non è in uso (fare riferimento a Modalità di risparmio energetico per altre informazioni). • In alternativa, usare uno screensaver dinamico. |

Problemi specifici del prodotto

| Indizi specifici | Cosa si verifica | Soluzioni possibili |
|--|--|---|
| L'immagine dello schermo è troppo piccola | L'immagine è centrata nello schermo, ma non riempie tutta l'area disponibile | <ul style="list-style-type: none"> • Controllare l'impostazione Scaling Ratio (Rapporto proporzioni) nel menu OSD Image Setting (Impostazioni immagine). • Ripristinare il monitor sulle impostazioni predefinite. |
| Impossibile regolare il monitor agendo sui tasti del pannello frontale | L'OSD non è visualizzato sullo schermo | <ul style="list-style-type: none"> • Spegnere il monitor, scollegare il cavo d'alimentazione, ricollegarlo e poi riaccendere il monitor. • Controllare se il menu OSD è bloccato. In caso affermativo, tenere premuto il tasto d'alimentazione per circa 10 secondi per sbloccarlo. Fare riferimento alla sezione Blocco del menu. |
| Nessun segnale d'input quando sono premuti i controlli | Nessuna immagine, il LED è blu | <ul style="list-style-type: none"> • Controllare l'origine del segnale. Assicurarsi che il computer non sia in modalità di risparmio energetico sostando il mouse o premendo un tasto qualsiasi della tastiera. • Controllare che il cavo segnale sia collegato in modo appropriato. Se necessario, collegare di nuovo il cavo segnale. • Ripristinare il computer o il lettore video. |
| L'immagine non riempie lo schermo. | L'immagine non riempie la larghezza o l'altezza dello schermo | <ul style="list-style-type: none"> • A causa dei diversi formati video (rapporto proporzioni) dei DVD, il monitor potrebbe non essere in grado di visualizzare le immagini a schermo intero. • Eseguire la diagnostica integrata. |

 **NOTA:** Quando si sceglie la modalità DVI-D, la funzione **Auto Adjust (Regolazione automatica)** non è disponibile.

Problemi specifici della connessione USB (Universal Serial Bus)

| Indizi specifici | Cosa si verifica | Soluzioni possibili |
|---|--|---|
| L'interfaccia USB non funziona | Le periferiche USB non funzionano | <ul style="list-style-type: none"> • Controllare che il monitor sia acceso • Collegare di nuovo il cavo upstream al computer • Collegare di nuovo le periferiche USB (connettore downstream) • Spegnerne e poi accendere di nuovo il monitor. • Riavviare il computer. • Alcuni dispositivi USB come i dischi rigidi esterni portatili richiedono un maggior quantitativo di corrente. Connettere il dispositivo al computer. |
| L'interfaccia USB 2.0 ad alta velocità è lenta. | Le periferiche USB 2.0 ad alta velocità sono lente o non funzionano affatto. | <ul style="list-style-type: none"> • Controllare che il computer supporti USB 2.0. • Alcuni computer sono dotati sia di porte USB 2.0 che USB 1.1. Accertarsi che venga usata la porta USB corretta. • Collegare di nuovo il cavo upstream al computer • Collegare di nuovo le periferiche USB (connettore downstream) • Riavviare il computer. |

Problemi Dell™ Soundbar

| Indizio comune | Cosa si verifica | Soluzioni possibili |
|-----------------------------|--|--|
| Audio assente | Soundbar non è alimentato; l'indicatore d'alimentazione è disattivo. | <ul style="list-style-type: none"> • Girare la manopola d'accensione/volume della Soundbar in senso orario e porla in posizione centrale; controllare che l'indicatore d'alimentazione (LED blu) sulla parte frontale della Soundbar sia illuminato. • Accertarsi che il cavo d'alimentazione della Soundbar sia inserito correttamente nell'adattatore di corrente. |
| Audio assente | Soundbar è alimentato; l'indicatore d'alimentazione è attivo | <ul style="list-style-type: none"> • Inserire il cavo audio line-in nella presa audio out del computer. • Impostare tutti i controlli del volume di Windows in posizione massima. • Riprodurre audio dal computer (e.g. CD audio o MP3). • Ruotare la manopola Accensione/Volume della barra audio in senso orario, portandola su un livello di volume maggiore. • Pulire e riposizionare i cavi audio line-in. • Controllare la Soundbar utilizzando un'altra origine audio (e.g. lettore CD portatile). |
| Audio distorto | La scheda audio del computer è utilizzata come origine audio. | <ul style="list-style-type: none"> • Eliminare qualsiasi ostacolo presente tra la barra audio e l'utilizzatore. • Controllare che lo spinotto audio line-in sia inserito bene nella presa della scheda audio. • Regolare i controlli di volume di Windows in posizione centrale. • Diminuire il volume dell'applicazione audio. • Ruotare la manopola Accensione/Volume della barra audio in senso orario, portandola su un livello di volume maggiore. • Pulire e riposizionare i cavi audio line-in. • Eseguire la procedura per la ricerca dei guasti della scheda audio. • Controllare la Soundbar utilizzando un'altra origine audio (e.g. lettore CD portatile). |
| Audio distorto | Sono impiegate altre origini audio. | <ul style="list-style-type: none"> • Eliminare qualsiasi ostacolo presente tra la barra audio e l'utilizzatore. • Controllare che lo spinotto audio line-in sia inserito bene nella presa della scheda audio. • Diminuire il volume dell'applicazione audio. • Ruotare la manopola Accensione/Volume della barra audio in senso orario, portandola su un livello di volume maggiore. • Pulire e riposizionare i cavi audio line-in. |
| Uscita audio non bilanciata | Audio da un lato solo della barra audio | <ul style="list-style-type: none"> • Eliminare qualsiasi ostacolo presente tra la barra audio e l'utilizzatore. • Controllare che lo spinotto audio line-in sia inserito bene nella presa della scheda audio o della sorgente audio. • Impostare i controlli del bilanciamento audio di Windows (L-R) al centro. • Pulire e riposizionare i cavi audio line-in. |

| | | |
|--------------|--------------------------|--|
| | | <ul style="list-style-type: none">• Eseguire la procedura per la ricerca dei guasti della scheda audio.• Controllare il funzionamento della barra audio usando un'altra sorgente audio (e.g. un lettore CD portatile). |
| Volume basso | Il volume è troppo basso | <ul style="list-style-type: none">• Eliminare qualsiasi ostacolo presente tra la barra audio e l'utilizzatore.• Ruotare la manopola Accensione/Volume della barra audio in senso orario, portandola sul livello massimo di volume.• Regolare i controlli di volume di Windows al massimo.• Diminuire il volume dell'applicazione audio.• Controllare la Soundbar utilizzando un'altra origine audio (e.g. lettore CD portatile). |

[Torna all'indice](#)

[Torna all'indice](#)

Appendice

Guida all'uso monitor Dell™ P2412H/P2412H-HF

- [Istruzioni di sicurezza](#)
 - [Avviso FCC \(solamente per gli Stati Uniti\)](#)
 - [Contattare Dell](#)
-

ATTENZIONE: Istruzioni di sicurezza

 **AVVERTENZA:** L'uso di controlli, regolazioni o procedure diverse da quelle specificate in questa documentazione possono provocare l'esposizione a scosse elettriche, pericoli elettrici e/o pericoli meccanici.

Fare riferimento alla Guida del prodotto per informazioni sulle istruzioni di sicurezza.

Avviso FCC (solamente per gli Stati Uniti)

Per l'avviso FCC ed altre informazioni sulle normative, fare riferimento al sito sulla conformità alle normative all'indirizzo http://www.dell.com/regulatory_compliance.

Contattare Dell

I clienti degli Stati Uniti, chiamino il numero 800-WWW-DELL (800-999-3355).

 **NOTA:** Se non si ha una connessione ad Internet attiva, le informazioni di contatti si possono trovare sulla fattura d'acquisto, sulla bolla d'accompagnamento del prodotto oppure nel catalogo dei prodotti Dell.

Dell fornisce diversi tipi di supporto e di servizi in linea e telefonici. La disponibilità varia in base ai paesi ed ai prodotti, ed alcuni servizi potrebbero non essere disponibili nella propria zona. Per mettersi in contatto con Dell per le vendite, il supporto tecnico o l'assistenza clienti:

1. Visitare support.dell.com.
 2. Verificare il proprio paese o la zona nel menu a discesa **Scelta del Paese/Zona** in basso nella pagina.
 3. Fare clic su **Contattateci** sulla sinistra della pagina.
 4. Selezionare il collegamento al servizio o al supporto appropriato in base alle proprie necessità.
 5. Scegliere il metodo più comodo con cui mettersi in contatto con Dell.
-

[Torna all'indice](#)

[Torna all'indice](#)

Impostazione del monitor

Monitor a Dell™ P2412H/P2412H-HF

Se si ha un computer desktop o notebook Dell™ con accesso a Internet

1. Andare su **http://support.dell.com**, inserire il proprio codice di manutenzione (service tag) e scaricare il driver più recente per la scheda grafica posseduta.

2. Una volta installati i driver, tentare di nuovo di impostare la risoluzione su **1920 x 1080**.

 **NOTA:** se non si riesce ad impostare la risoluzione su 1920 x 1080, contattare Dell™ per informazioni su una scheda grafica che supporti tali risoluzioni.

[Torna all'indice](#)

Impostazione del monitor

Monitor a Dell™ P2412H/P2412H-HF

Se non si ha un computer desktop o notebook, oppure una scheda grafica Dell™

In Windows XP:

1. Cliccare con il tasto destro del mouse sul desktop, quindi su **Proprietà**.
2. Selezionare la scheda **Impostazioni**.
3. Selezionare **Avanzate**.
4. Individuare il fornitore del controller grafico dalla descrizione nella parte superiore della finestra (es. NVIDIA, ATI, Intel ecc.).
5. Fare riferimento ai siti web dei fornitori delle schede grafiche per il driver aggiornato (ad esempio <http://www.ATI.com> OPPURE <http://www.NVIDIA.com>).
6. Una volta installati i driver per la scheda grafica, tentare nuovamente di impostare la risoluzione su **1920 x 1080**.

In Windows Vista® o Windows® 7:

1. Fare clic con il tasto destro sul desktop e fare clic su **Personalizza**.
2. Fare clic su **Impostazioni schermo**.
3. Fare clic su **Impostazioni avanzate**.
4. Individuare il fornitore del controller grafico dalla descrizione nella parte superiore della finestra (es. NVIDIA, ATI, Intel ecc.).
5. Fare riferimento ai siti web dei fornitori delle schede grafiche per il driver aggiornato (ad esempio <http://www.ATI.com> OPPURE <http://www.NVIDIA.com>).
6. Una volta installati i driver per la scheda grafica, tentare nuovamente di impostare la risoluzione su **1920 x 1080**.

 **NOTA:** Se non si riesce ad impostare la risoluzione su 1920 x 1080, contattare il produttore del computer o prendere in considerazione la possibilità di acquistare una scheda grafica che supporti tale risoluzione.
